

# KOMATSU®

**МОЩНОСТЬ**

Полная: 514 кВт (699 л.с.) при 1800 об/мин

Полезная: 502 кВт (683 л.с.) при 1800 об/мин

**ЭКСПЛУАТАЦИОННАЯ МАССА**

Гидравлический экскаватор с обратной лопатой:

106 500–110 700 кг

Гидравлический экскаватор с прямой лопатой:

110 900 кг

## PC1250/1250SP-8 с ОБРАТНОЙ ЛОПАТОЙ

## PC1250-8 с ПРЯМОЙ ЛОПАТОЙ

**ecot3**

**PC  
1250**



На фотографиях может быть изображено оборудование,  
устанавливаемое по дополнительному заказу.

Гидравлический экскаватор

# ОБЩИЕ ХАРАКТЕРИСТИКИ

## Производительность

- **Режим подъема тяжелого груза**  
В режиме подъема тяжелого груза усилие подъема возрастает на 10%.
- **Большое усилие резания грунта**  
Высокая эффективность эксплуатации благодаря большому усилию резания грунта в тяжелых условиях эксплуатации.
- **Два режима управления стрелой**  
При помощи переключателя можно переходить в силовой режим резания грунта, требующий повышенной мощности, или в режим плавного управления стрелой.
- **Система сдвоенного гидромотора поворота платформы** обеспечивает отличное выполнение поворота платформы при работе на уклонах.
- **Большое тяговое усилие и усилие на рулевом механизме** обеспечивают исключительную мобильность.
- **Режим приоритета поворота платформы**  
В режиме приоритета поворота платформы повышается эффективность погрузки самосвалов при повороте платформы на 90° или 180°.
- **Плавное перемещение стрелы**  
При выборе этого режима уменьшается вибрация шасси после резкой остановки.

См. стр. 5.

## Высокая надежность и долговечность

- **Усиленный карьерный ковш обеспечивает исключительную устойчивость к износу (по дополнительному заказу)**
- **Зубья ковша KMAX Bucket Teeth** обеспечивают превосходное резание грунта с продолжительным сроком службы.
- **Фильтр грубой очистки топлива** с отделителем воды входит в стандартную комплектацию.
- **Торцевые уплотнительные кольца**, обладающие превосходными герметизирующими свойствами, используются для стыков гидравлических шлангов.
- **Встроенный фильтр высокого давления**  
Гидравлическая система с малым теплообразованием защищена эффективной системой фильтрации, включая встроенный фильтр высокого давления, предусмотренный для каждого главного насоса.



## Простота технического обслуживания

- **Простое техническое обслуживание**  
Функция обратного вращения вентилятора обеспечивает очистку загрязненного радиатора.
- **Компактное расположение точек проверки двигателя**
- **Противоскользкие настилы**, предотвращающие соскальзывание ноги.
- **Большие перила, ступени и площадка** облегчают доступ к двигателю и гидравлическому оборудованию.

См. стр. 10.

- **Высоконадежные электронные устройства**  
Электронные устройства уникальной конструкции прошли испытания в тяжелых условиях эксплуатации.
  - Контроллеры • Датчики • Разъемы
  - Теплостойкая электропроводка • Автомат цепи
- **Шланги в основании стрелы** установлены под основанием стрелы, что обеспечивает их безопасность и повышает срок службы.

См. стр. 6.

## Экологичность и экономичность

- **Двигатель Komatsu SAA6D170E-5 отвечает требованиям норматива Tier 3, регламентирующего токсичность отработавших газов.**
  - Первая в мире система рециркуляции охлажденных выхлопных газов с электронно управляемым перепускным контуром на базе трубки Вентури.
  - Двигатель обеспечивает высокую мощность при низком расходе топлива и сертифицирован на соответствие требованиям норматива US EPA Tier 3, регламентирующего токсичность отработавших газов.
  - Выброс оксидов азота снижен приблизительно на 40%.
  - Снабжен вентилятором с изменяемой скоростью и электронным управлением.
- **Четырехуровневая настройка экономичного режима**  
 Позволяет оператору выбрать необходимый уровень экономичного режима, сочетающий требуемую производительность с минимальным расходом топлива.
  - **Снижение уровня наружного шума**
    - Привод вентилятора с электронным управлением изменения скорости.
    - Крупногабаритный гибридный вентилятор.
    - Малозумный глушитель с использованием стекловолокна и шумоподавляющей защитой в зоне установки.

См. стр. 4.



**МОЩНОСТЬ**  
 Полная: 514 кВт (699 л.с.)  
 при 1800 об/мин  
 Полезная: 502 кВт (683 л.с.)  
 при 1800 об/мин

**ЭКСПЛУАТАЦИОННАЯ МАССА**  
 Гидравлический экскаватор  
 с обратной лопатой  
 106500 – 110700 кг  
 Гидравлический экскаватор  
 с прямой лопатой  
 110 900 кг

## Условия эксплуатации

- **Просторная удобная кабина**
  - Низкий уровень шума и вибрации за счет установки кабины на демпфирующих опорах
  - Мощный кондиционер (по дополнительному заказу)
  - Повышенное давление воздуха в кабине препятствует попаданию в нее пыли
  - Верхнее ограждение для защиты оператора уровня 2 (по стандарту ISO 10262) с возможностью установки дополнительного верхнего ограждения с болтовым креплением

См. стр. 8, 9.



На фотографии может быть изображено оборудование, устанавливаемое по дополнительному заказу.

## Усовершенствованный монитор

- Состояние машины можно проверить с помощью системы контроля состояния оборудования (EMMS).  
См. стр. 11.
- Два режима работы в сочетании с режимом подъема тяжелого груза обеспечивают максимальную производительность.  
См. стр. 5.

## ПРОИЗВОДИТЕЛЬНОСТЬ И ЭКОЛОГИЧНОСТЬ

### Технология Komatsu



Компания Komatsu самостоятельно разрабатывает и производит все основные компоненты, в том числе двигатели, электронное оборудование и компоненты гидравлической системы.

Такая «технология Komatsu» в сочетании с отзывами заказчиков позволяет компании Komatsu добиваться больших успехов в развитии технологий.

Для достижения высоких уровней производительности и экологичности компания Komatsu разрабатывает основные компоненты своих машин с привлечением средств тотального контроля.

Это привело к созданию нового поколения высокопроизводительных и экологически безопасных экскаваторов.

### Установлен экологически чистый двигатель

Модель PC1250-8, на которой установлен двигатель Komatsu SAA6D170E-5, отвечает требованиям нормативов Tier 3 Северной Америки (EPA) и EU stage 3A, регламентирующих токсичность отработавших газов. В двигателе SAA6D170E-5 используется первая в мире система рециркуляции охлажденных выхлопных газов с электронно управляемым перепускным контуром на базе трубки Вентури. Выброс оксидов азота снижен приблизительно на 40 %, обеспечивая высокую мощность при низком расходе топлива.

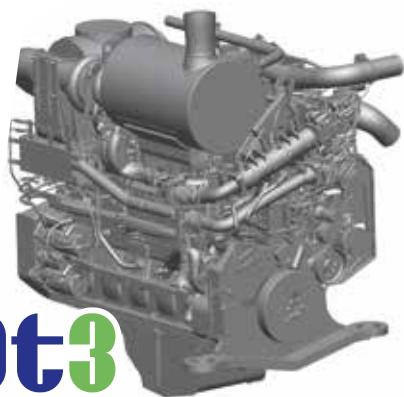

**ecot3**  
Экологичность и экономичность – технология 3

На фотографии приведено общее изображение, которое может отличаться от установленного на машине двигателя.

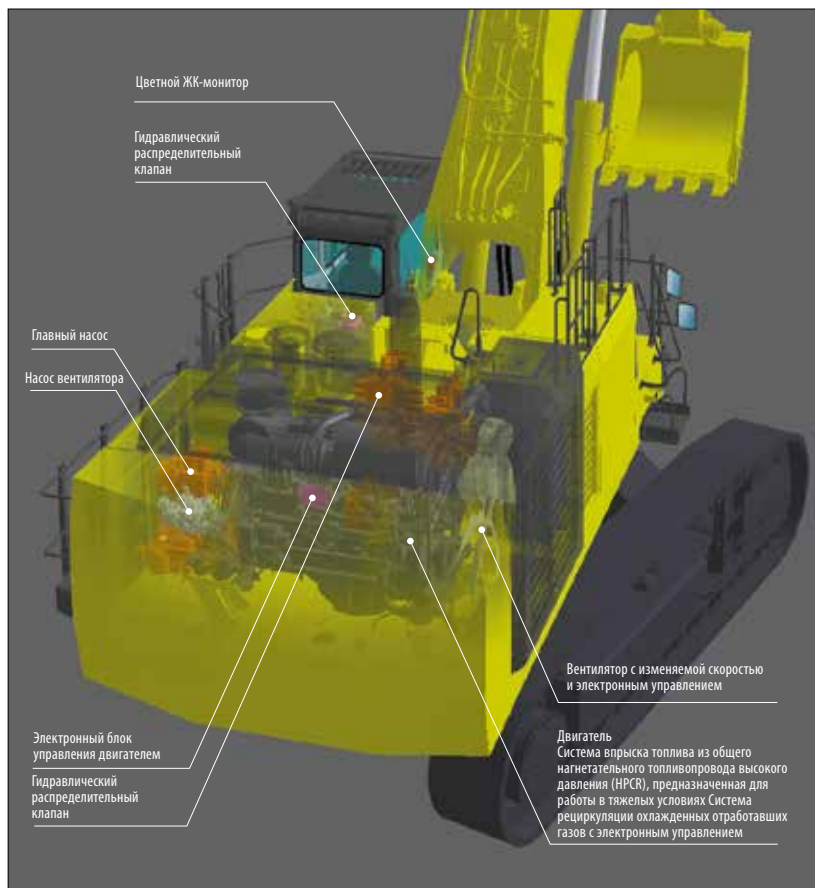

### Вентилятор с изменяемой скоростью вращения с электронным управлением способствует снижению расхода топлива и низкому уровню шума

Электронная система управления устанавливает скорость вращения вентилятора радиатора с учетом температуры охлаждающей жидкости, масла гидравлической системы и окружающего воздуха; эффективно использует выходную мощность двигателя, предотвращая неэкономный расход топлива; и снижает уровень шума при вращении вентилятора с низкой скоростью.



### Уменьшенный и экономичный расход топлива в экономичном режиме

Позволяет оператору выбрать один из четырех уровней экономичного режима, исходя из рабочих условий, и обеспечить требуемую производительность при минимально возможном расходе топлива.

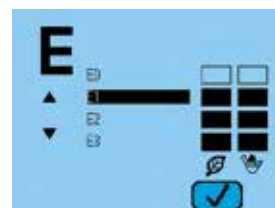

### Снижение уровня наружного шума

Снижение уровня шума благодаря использованию привода вентилятора с изменяемой скоростью и электронным управлением, крупногабаритного гибридного вентилятора, малошумного глушителя с использованием стекловолна.

## Мощное усилие резания грунта

Благодаря высокой мощности двигателя и эффективной гидравлической системе данная машина демонстрирует мощное усилие резания грунта.

**Максимальное усилие резания рукоятью (согласно ISO):**  
412 кН (42,0 т)

**Максимальное усилие резания ковшом (согласно ISO):**  
479 кН (48,8 т)

## Большое тяговое усилие и рулевой механизм

Развивая большое тяговое усилие на рулевом механизме, машина демонстрирует исключительную мобильность даже на площадках с уклоном.

## Два режима управления стрелой

Режим плавного управления стрелой упрощает выполнение операций по сбору взорванной скальной породы и по зачистке поверхности. Если для повышения эффективности работ по выемке грунта требуется максимальное усилие резания, оператор может перейти в режим повышенной мощности.

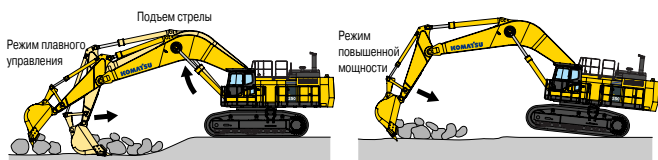

## Плавное управление стрелой

В контуре стрелы машины PC1250-8 имеется амортизирующий клапан (перепускной клапан двустороннего действия с функцией медленного возврата), который автоматически уменьшает степень вибрации при работе стрелы. При этом снижается утомляемость оператора (что, в свою очередь, повышает безопасность и производительность) и обеспечивается защита от просыпания грунта вследствие вибрации.



## Выбор рабочего режима

### Режим повышенной мощности и экономичный режим

Экскаватор PC1250-8 имеет два рабочих режима. Каждый режим соответствует определенной частоте вращения двигателя, подаче насоса и давлению системы в зависимости от области применения, что обеспечивает гибкость работы оператора, поскольку эксплуатационные характеристики оборудования согласованы с выполняемой работой.

Рабочий режим	Применение	Преимущество
P	Режим повышенной мощности	<ul style="list-style-type: none"> <li>Максимальная производительность/ мощность</li> <li>Сокращенный рабочий цикл</li> </ul>
E (E0, E1, E2, E3)	Экономичный режим	<ul style="list-style-type: none"> <li>Оптимальный рабочий цикл</li> <li>Высокая топливная экономичность</li> </ul>

### Режим подъема тяжелого груза

Приблизительно на 10% увеличивает усилие подъема стрелы, если необходимо работать со скальным грунтом или в режиме подъема тяжелого груза.

### Режим приоритета поворота платформы

Режим приоритета поворота платформы позволяет оператору одинаково плавно выполнять погрузку при повороте платформы на 90° или 180°. Направляя поток масла, данный режим дает возможность выбора приоритета работы стрелы или поворота платформы для повышения производительности.



- Режим повышенной мощности
- Экономичный режим
- Режим подъема тяжелого груза
- Режим приоритета поворота платформы



## НАДЕЖНОСТЬ

### Превосходная надежность и долговечность

#### Шланги в основании стрелы

Шланги размещают в основании стрелы, что уменьшает уровень шума при выполнении работ, продлевает срок службы и повышает безопасность оператора.



#### Усиленная стрела и рукоять

Благодаря конструкции с большим профилем сечения, в которой используется высокопрочная сталь в сочетании с толщиной листа, разделительной перегородкой и т. д., стрела и рукоять проявляют исключительную долговечность и высоко устойчивы к напряжению при кручении и изгибу.

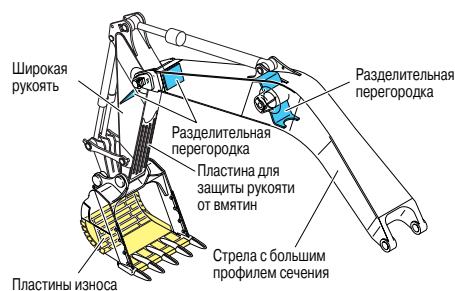

#### Торцевые уплотнительные кольца

Для герметизации стыков гидравлических шлангов вместо обычных конических уплотнений стали использовать уплотнительные кольца. Они обеспечивают повышенную герметичность во время выполнения работ.

#### Фильтр грубой очистки топлива (с отделителем воды)

Удаляет воду и загрязняющие вещества из топлива, повышая тем самым надежность топливной системы.



#### Встроенный фильтр высокого давления

В модели PC1250-8 имеется самая эффективная система фильтрации, в которой встроенные фильтры предоставляются в качестве стандартного оборудования. Благодаря встроенному фильтру, имеющемуся в выпускном отверстии каждого главного гидравлического насоса, сокращается количество неисправностей, вызываемых загрязнением.



#### Металлические защитные кольца

Металлические защитные кольца защищают все гидравлические цилиндры и повышают надежность конструкции.



#### Теплостойкая электропроводка

Теплостойкая электропроводка используется в электроцепи двигателя и в других цепях основных узлов машины.

#### Автомат цепи

С помощью автомата цепи можно легко произвести повторный запуск машины после ремонта.



#### Прочная ходовая часть

Усиленная ходовая часть обеспечивает высокую надежность и продолжительный срок службы при работах на скальном грунте или щебне.



**Прочные ограждения** защищают двигатели хода и трубопроводы от повреждений о скальный грунт.



**Защитный щиток опорных катков (на всю длину) (по дополнительному заказу)**

#### Жесткая конструкция усиленной рамы

Усиленные поворотная, центральная рамы и рама гусеничной тележки выдерживают тяжелые условия эксплуатации и проявляют исключительную долговечность.



Анализ напряжений методом конечных элементов (FEM)

#### Разъемы типа DT

Разъемы типа DT обеспечивают герметичность соединения и высокую надежность.

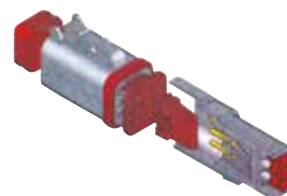

## Усиленный карьерный ковш обеспечивает исключительную устойчивость к износу (дополнительное оборудование для спецификации SE)

Ковш специального назначения для использования в карьерах устойчив к ударам и износу, демонстрируя высокую производительность и продолжительный срок службы. Материалы Koma-hard\* характеризуются непревзойденной стойкостью к износу. В сочетании с зубьями XS, имеющими продолжительный срок службы, долговечность ковша значительно возрастает.

\* Материалы Koma-hard (производства KVX): Разработанные компанией Komatsu износостойкие, армированные материалы. Твердость по Бриннелю: 500 и выше (класс 180 кгс/мм<sup>2</sup>). Характеризуются высокой износостойкостью и незначительным изменением качества при выделении тепла во время погрузки породы, при этом сохраняя твердость в течение долгого времени.

### Зубья KMAX

- Уникальная форма зубьев ковша, превосходные показатели резания грунта
- Высокая степень заостренности в течение продолжительного времени
- Безопасная и простая замена зубьев без использования молотка (На замену зубьев требуется вдвое меньше времени, чем у обычной машины).

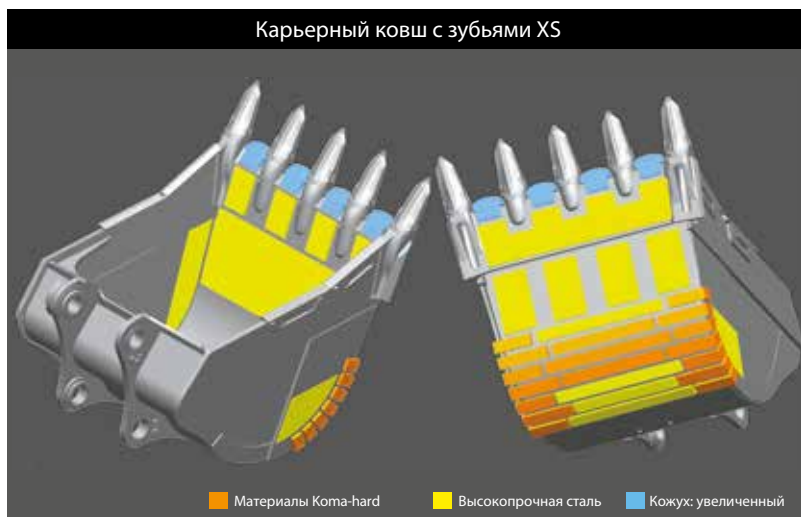

### ШАГ 1

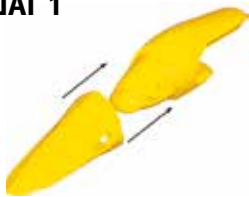

Соблюдая необходимые меры обеспечения безопасности, установите зуб на адаптер (как показано).

### ШАГ 2



Вставьте зажим, убедившись, что он находится в разблокированном положении (как показано).

### ШАГ 3



С помощью головки необходимого размера проверните шток фиксации штифта на 90° по часовой стрелке (как показано), чтобы завершить установку.

### ШАГ 4



Для снятия зажима воспользуйтесь головкой необходимого размера и проверните шток фиксации штифта на 90° против часовой стрелки (как показано). Снимите зажим и зуб. Повторите шаги 1-3 при установке следующего зуба.



На фотографии может быть изображено оборудование, устанавливаемое по дополнительному заказу.

## РАБОЧЕЕ МЕСТО ОПЕРАТОРА

**Просторная кабина** обеспечивает комфортные условия работы...

### Просторная удобная кабина

#### Удобная кабина

Новая кабина машины PC1250-8 предлагает исключительно комфортные для работы условия. Большая кабина делает возможным наклон сиденья с подголовником назад в полностью горизонтальное положение.

#### Герметичная кабина

Устанавливаемый по заказу кондиционер, воздушный фильтр и поддержание повышенного давления воздуха в кабине (6,0 мм вод. ст.) предотвращают попадание пыли в кабину.

#### Малозумная конструкция

Значительно снижен уровень шума не только при работе двигателя, но также при повороте платформы и разгрузке гидравлической системы.

#### Низкий уровень вибрации за счет установки кабины на демпфирующих опорах

В модели PC1250-8 для кабины используется новая усовершенствованная система вязкостных демпфирующих опор с увеличенным рабочим ходом и встроенной дополнительной пружиной. Такая новая подвеска кабины в сочетании с прочным основанием способствует снижению вибрации сиденья оператора.

Вибрация на уровне пола снизилась со 120 дБ до 115 дБ (уровень вибрации).

дБ (уровень вибрации) – это показатель, обозначающий уровень вибрации

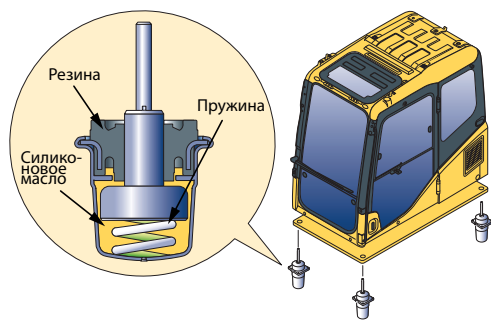

На фотографии может быть изображено оборудование, устанавливаемое по дополнительному заказу.

#### Автоматический кондиционер (по дополнительному заказу)

Используется кондиционер мощностью 6900 ккал. Функция двухуровневого управления воздушными потоками обеспечивает подачу прохладного воздуха к лицу оператора, а теплого воздуха к ногам. Такое оптимальное распределение воздуха позволяет поддерживать комфортные условия работы в кабине в любое время года.

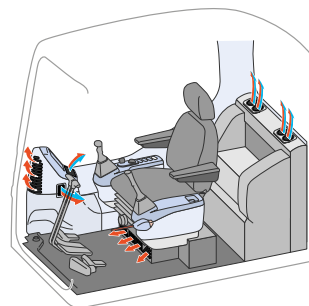

Мощный напольный коврик в кабине

Напольный коврик в кабине машины PC1250-8 легко содержать в чистоте. Напольный коврик с бортиками уложен на поверхности, имеющей небольшой уклон и дренажные отверстия для удобного слива.

### Сравнение уровня комфорта во время движения машины

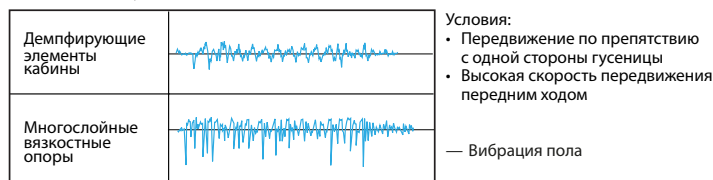

Вертикальными линиями на графике показан уровень вибрации.



## Средства обеспечения безопасности

**Лампа освещения ступеньки с таймером** автоматически загорается приблизительно на одну минуту, чтобы оператор мог безопасно спуститься с машины.



**Перегородка между моторным/насосным отсеками** препятствует попаданию брызг масла на двигатель при разрыве гидравлического шланга.



**Данные ограждения** устанавливаются вокруг сильно нагреваемых частей двигателя и привода вентилятора.

### Противоскользящие настилы

Снабженные шипами настилы на рабочих поверхностях обладают противоскользящими свойствами.



Противоскользящие настилы

**Звуковой сигнал, соединенный с лампой предупреждения (по дополнительному заказу),**

при включении подает визуальный и звуковой сигнал предупреждения о работе экскаватора.



Сиденье с подголовником, полностью раскладываемое в горизонтальное положение

На фотографии может быть изображено оборудование, устанавливаемое по дополнительному заказу.

### Многопозиционные рычаги управления

Многопозиционные рычаги, использующие клапан РРС (пропорционального регулирования давления), создают комфортные условия для работы оператора и обеспечивают точное управление. Благодаря двойному механизму скольжения сиденье и рычаги управления могут перемещаться вместе и по отдельности. Оператор может расположить рычаги так, чтобы обеспечить максимальную производительность и комфорт.



Величина продольного перемещения сиденья: 340 мм, увеличена на 120 мм



Дефростер (по дополнительному заказу)



Стеклоочиститель, смонтированный на раме кабины



Держатель бутылок и сетка для журналов

## ПРОСТОЕ ТЕХНИЧЕСКОЕ ОБСЛУЖИВАНИЕ

**Экскаватор PC1250-8 разработан с учетом удобного сервисного обслуживания.**

### Простая проверка и техническое обслуживание

Широкий центральный проход обеспечивает легкий доступ к многочисленным точкам для проверки и технического обслуживания. Кроме того, точки для проверки и технического обслуживания сгруппированы, чтобы упростить проверку компонентов двигателя и гидравлической системы.



### Широкий проход, большие ступеньки и перила

Простой и безопасный доступ в кабину оператора и выполнение проверок при техническом обслуживании.

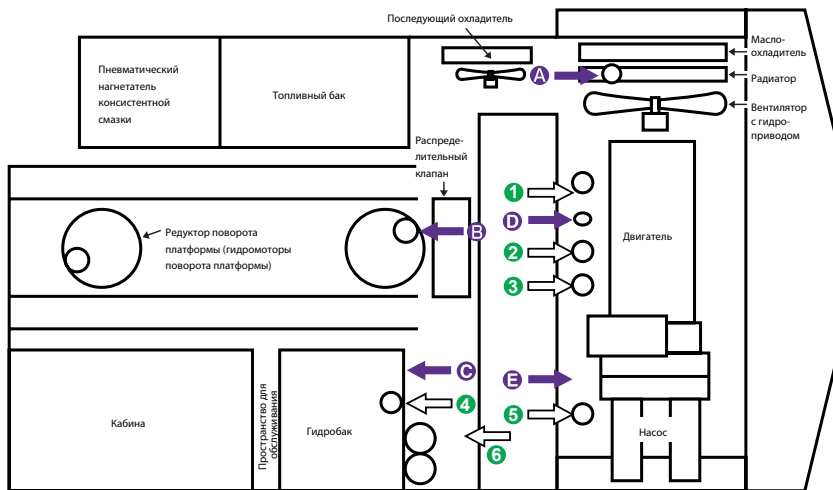

- A** Охлаждающая жидкость
- B** Редуктор поворота платформы
- C** Гидробак
- D** Масло в двигателе
- E** Картер механизма отбора мощности
- 1** Предохранитель от коррозии
- 2** Топливный фильтр
- 3** Масляный фильтр двигателя
- 4** Сливной фильтр гидросистемы
- 5** Фильтр управляющего контура
- 6** Фильтр возвратного контура

### Легкая очистка радиатора

Вентилятор с гидравлическим приводом может вращаться в обратном направлении, чтобы упростить очистку блока радиаторов. Кроме того, эта функция способствует сокращению времени прогрева машины при низкой температуре.



### Сокращение расходов на техническое обслуживание

Периодичность замены масляного фильтра гидравлической системы увеличена с 500 до 1000 моточасов.



### Указатель засорения фильтра с 5-сегментной индикацией

Показывает степень засорения воздушного фильтра в пределах 5 ступеней, предупреждая о состоянии фильтра.



### Удобное пространство для обслуживания

Пространство для обслуживания очень удобно для хранения инструментов, запасных частей и т. д.



### Электрический топливоподкачивающий насос

Показывает степень засорения воздушного фильтра в пределах 5 ступеней, предупреждая о состоянии фильтра.



Включатель электрического топливоподкачивающего насоса

## ТЕХНИЧЕСКОЕ ОБСЛУЖИВАНИЕ

### Высококачественная система контроля состояния оборудования (EMMS)

#### • Функция проверки неисправностей

При возникновении неисправности система контроля проверяет, соответствует ли давление гидравлической системы, состояние ВКЛ/ВыКЛ соленоидов, частота вращения двигателя, электрические соединения и т. д. нормативным параметрам, чтобы свести простой машины к минимуму.

#### • Функция сохранения архивных данных о техническом обслуживании

Позволяет регистрировать такие данные о техническом обслуживании, как замена масла в двигателе, масла гидравлической системы, фильтров и т. д. Оператор получает предупреждение о наступлении срока технического обслуживания.

#### • Функция сохранения данных о неисправностях

Данные о неисправностях запоминаются и используются в качестве ссылок при последующей диагностике неисправностей. Для содействия в ходе рабочей диагностики отображаются коды ошибок.



### Система контроля состояния машины (VHMS) (по дополнительному заказу)

Контроллер VHMS осуществляет контроль состояния параметров основных узлов машины и позволяет провести удаленный анализ состояния машины и ее работы. Данный процесс поддерживается дистрибьюторами, производителем и разработчиками компании Komatsu. Это способствует снижению расходов на ремонт и поддержанию максимальной работоспособности машины.



На фотографии может быть изображено оборудование, устанавливаемое по дополнительному заказу.

# ТЕХНИЧЕСКИЕ ХАРАКТЕРИСТИКИ



## ДВИГАТЕЛЬ

Модель ..... Komatsu SAA6D174-5  
 Тип ..... 4-тактный, с водяным охлаждением и прямым впрыском топлива  
 Тип всасывания ..... с турбонаддувом, последующим охлаждением надвучного воздуха и рециркуляцией охлажденных отработавших газов  
 Количество цилиндров ..... 6  
 Диаметр ..... 170 мм  
 Ход поршня ..... 170 мм  
 Рабочий объем ..... 23,15 л  
 Регулятор ..... всережимный, электронный  
 Мощность:  
 по SAE J1995 ..... полная 514 кВт (699 л.с.)  
 по ISO 9249 / SAE J1349 ..... полезная 502 кВт (683 л.с.)  
 Номинальная частота вращения ..... 1 800 об/мин  
 Тип привода вентилятора ..... гидравлический  
 Отвечает требованиям нормативов EPA Tier 3 и EU Stage 3A, регламентирующих токсичность отработавших газов.

\* Полезная мощность при максимальной частоте вращения вентилятора охлаждения радиатора составляет 463 кВт (630 л.с.).



## ГИДРАВЛИЧЕСКАЯ СИСТЕМА

Тип ..... система обнаружения нагрузки с открытым центром  
 Количество выбираемых рабочих режимов ..... 2  
 Главный насос:  
 Тип ..... поршневые насосы переменной производительности  
 Насосы ..... для контуров стрелы, рукояти, ковша, поворотной платформы и передвижения  
 Максимальный поток:  
 Для рабочего оборудования и передвижения ..... 2 x 494 л/мин  
 Для поворота платформы ..... 1 x 600 л/мин  
 Вспомогательный насос для контура управления ..... шестеренчатый насос  
 Гидромоторы:  
 Передвижение ..... 2 аксиально-поршневых гидромотора со стояночным тормозом  
 Поворот платформы ..... 2 аксиально-поршневых гидромотора с тормозом удержания платформы  
 Настройка разгрузочного клапана:  
 Контур рабочего оборудования  
 Гидравлический экскаватор с обратной лопатой ..... 31,4 МПа (320 кг/см<sup>2</sup>)  
 Гидравлический экскаватор с прямой лопатой ..... 31,4 МПа (320 кг/см<sup>2</sup>)  
 Контур передвижения ..... 34,3 МПа (350 кг/см<sup>2</sup>)  
 Контур поворота платформы ..... 27,5 МПа (280 кг/см<sup>2</sup>)  
 Управляющий контур ..... 2,9 МПа (30 кг/см<sup>2</sup>)

Гидроцилиндры:  
 (Количество цилиндров – внутренний диаметр X ход поршня)  
 Гидравлический экскаватор с обратной лопатой  
 Стрела ..... 2 – 225 мм x 2390 мм  
 Рукоять ..... 1 – 250 мм x 2435 мм  
 Ковш  
 Станд. .... 2 – 160 мм x 1825 мм  
 SE ..... 2 – 160 мм x 1950 мм  
 Гидравлический экскаватор с прямой лопатой  
 Стрела ..... 2 – 225 мм x 1960 мм  
 Рукоять ..... 2 – 185 мм x 1765 мм  
 Ковш ..... 2 – 200 мм x 1700 мм  
 Донная разгрузка ..... 2 – 169 мм x 435 мм



## СИСТЕМА ПОВОРОТА ПЛАТФОРМЫ

Тип привода ..... гидромоторы  
 Редуктор поворота платформы ..... планетарная передача  
 Смазка поворотного круга ..... масляная ванна  
 Блокировка поворота платформы ..... гидравлический дисковый тормоз  
 Скорость поворота платформы ..... 5,8 об/мин



## ПРИВОДЫ И ТОРМОЗА

Рулевое управление ..... два рычага с педалями  
 Тип привода ..... полностью гидростатический  
 Гидромотор передвижения ..... аксиально-поршневой мотор, встроенный  
 Система редуктора ..... планетарный, двухступенчатый  
 Максимальное тяговое усилие ..... 686 кН (70000 кгс)  
 Преодолеваемый подъем ..... 70 %  
 Максимальная скорость передвижения  
 Низкая скорость ..... 2,1 км/ч  
 Высокая скорость ..... 3,2 км/ч  
 Рабочий тормоз ..... Гидравлический



## ХОДОВАЯ ЧАСТЬ

Центральная рама ..... н-образная рама  
 Рама гусеничной тележки ..... коробчатого сечения  
 Гусеничная цепь ..... герметичная  
 Регулятор натяжения гусеницы ..... гидравлический  
 Количество башмаков ..... 48 с каждой стороны  
 Количество поддерживающих катков ..... 3 с каждой стороны  
 Количество опорных катков ..... 8 с каждой стороны



## ЗАПРАВОЧНЫЕ ОБЪЕМЫ (ПРИ ДОЗАПРАВКЕ)

Топливный бак ..... 1360 л  
 Радиатор ..... 142 л  
 Двигатель ..... 86 л  
 Конечная передача (с каждой стороны) ..... 21 л  
 Привод поворота платформы ..... 20x2 л  
 Гидробак ..... 670 л  
 Механизм отбора мощности ..... 13,5 л



## ЭКСПЛУАТАЦИОННАЯ МАССА (ПРИБЛИЗИТЕЛЬНО)

**ОБРАТНАЯ ЛОПАТА**  
 PC1250-8: Эксплуатационная масса с учетом стрелы 9100 мм, рукояти 3400 мм, ковша обратной лопаты вместимостью 5,0 м<sup>3</sup> (с «шапкой» по SAE), веса оператора, номинальных объемов смазочных материалов, охлаждающей жидкости, полностью заправленного топливного бака и стандартного оборудования.

PC1250SP-8: Эксплуатационная масса с учетом стрелы 7800 мм, рукояти 3400 мм, ковша обратной лопаты вместимостью 6,7 м<sup>3</sup> (с «шапкой» по SAE), защитой катков на всю длину, веса оператора, номинальных объемов смазочных материалов, охлаждающей жидкости, полностью заправленного топливного бака и стандартного оборудования.

Башмаки	PC1250-8		PC1250SP-8	
	Эксплуатационная масса	Давление на грунт	Эксплуатационная масса	Давление на грунт
С двойным грунтозацепом 700 мм	106 500 кг	136 кПа 1,39 кгс/см <sup>2</sup>	110 700 кг	141 кПа 1,44 кгс/см <sup>2</sup>
С двойным грунтозацепом 1000 мм	108 810 кг	97 кПа 0,99 кгс/см <sup>2</sup>	–	–

**ПРЯМАЯ ЛОПАТА**  
 Эксплуатационная масса с учетом стрелы 5300 мм, рукояти 3800 мм, ковша вместимостью 6,5 м<sup>3</sup> (с «шапкой»), веса оператора, номинальных объемов смазочных материалов, охлаждающей жидкости, полностью заправленного топливного бака и стандартного оборудования.

Башмаки	PC1250-8	
	Эксплуатационная масса	Давление на грунт
С двойным грунтозацепом 700 мм	110 900 кг	142 кПа 1,45 кгс/см <sup>2</sup>



## РАЗМЕРЫ ЭКСКАВАТОРА С ОБОРУДОВАНИЕМ ОБРАТНОЙ ЛОПАТЫ

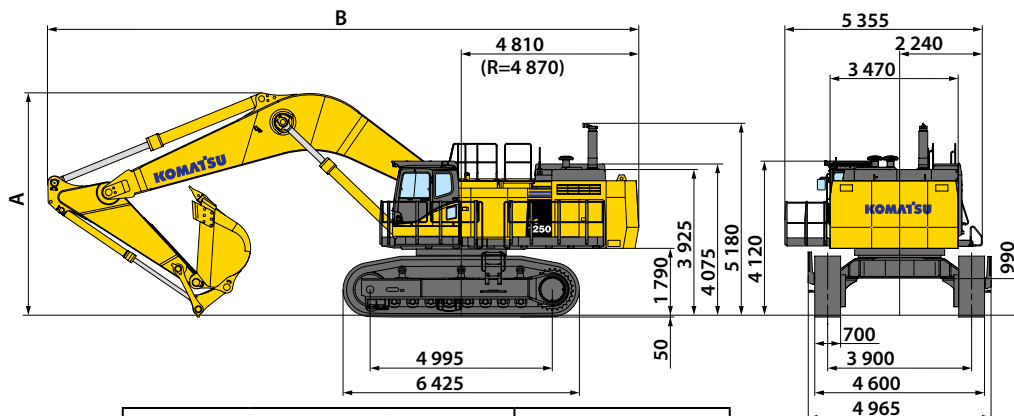

	PC1250-8			PC1250SP-8
	Стрела 9,1 м			Стрела 7,8 м
	Рукоять 3,4 м	Рукоять 4,5 м	Рукоять 5,7 м	Рукоять 3,4 м
А Габаритная высота	6 040 мм	6 460 мм	6 990 мм	6 265 мм
В Габаритная длина	16 020 мм	16 050 мм	15 848 мм	14 790 мм



## РАБОЧАЯ ЗОНА

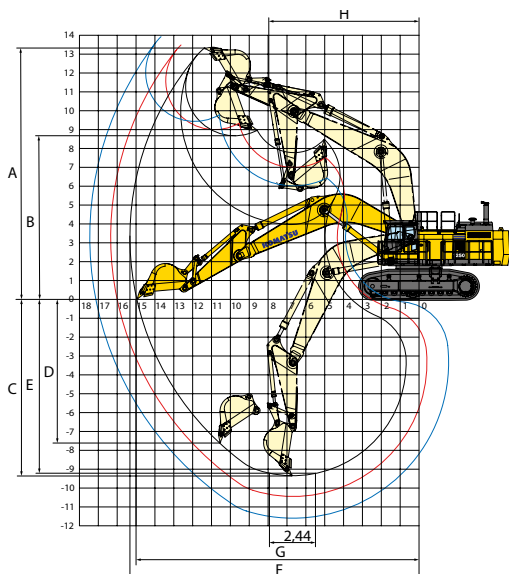

	PC1250-8			PC1250SP-8
	Стрела 9,1 м			Стрела 7,8 м
	Рукоять 3,4 м	Рукоять 4,5 м	Рукоять 5,7 м	Рукоять 3,4 м
<b>A</b> Макс. высота резания грунта	13 400 мм	13 490 мм	13 910 мм	13 000 мм
<b>B</b> Макс. высота разгрузки	8 680 мм	9 000 мм	9 440 мм	8 450 мм
<b>C</b> Макс. глубина резания грунта	9 350 мм	10 440 мм	11 590 мм	7 900 мм
<b>D</b> Макс. глубина вертикальной стенки котлована	7 610 мм	8 490 мм	9 480 мм	5 025 мм
<b>E</b> Макс. глубина резания грунта котлована с плоским дном длиной 8 футов	9 220 мм	10 340 мм	11 500 мм	7 745 мм
<b>F</b> Макс. радиус резания грунта	15 350 мм	16 340 мм	17 450 мм	14 070 мм
<b>G</b> Макс. радиус резания грунта на уровне опоры	15 000 мм	16 000 мм	17 130 мм	13 670 мм
<b>H</b> Мин. радиус поворота платформы	7965 мм	7 990 мм	8 150 мм	6 415 мм
Усилие резания грунта ковшом (по SAE)	422 кН 43 000 кгс	422 кН 43 000 кгс	343 кН 35 000 кгс	502 кН 51 200 кгс
Напорное усилие рукояти (по SAE)	392 кН 40 000 кгс	327 кН 33 300 кгс	281 кН 28 700 кгс	395 кН 40 300 кгс
Усилие резания грунта ковшом (по ISO)	479 кН 48 800 кгс /	479 кН 48 800 кгс /	389 кН 39 700 кгс	570 кН 58 100 кгс
Напорное усилие рукояти (по ISO)	412 кН 42 000 кгс	337 кН 34 400 кгс	286 кН 29 200 кгс	412 кН 42 000 кгс



## ВАРИАНТЫ СОЧЕТАНИЯ КОВША ОБРАТНОЙ ЛОПАТЫ, РУКОЯТИ И СТРЕЛЫ

Вместимость ковша (с «шапкой»)		Ширина		Масса (с боковыми режущими кромками)	Длина рукояти		
SAE, PCSA	CECE	Без боковых режущих кромок и щитков	С боковыми режущими кромками и щитками		м		
м³	м³	мм	мм	кг	3,4	4,5	5,7
<b>PC1250-8 (при использовании со стрелой 9,1 м)</b>							
3,4	3 м³	1 500	1 670	3 600	—	○	□
4,0	3,5 м³	17 100	1 880	3 800	○	□	▲
5,0	4,3 м³	2 050	2 220	4 400	□	▲	—
5,2	4,5 м³	2 050	2 110	5 100	□	▲	—
<b>PC1250SP-8 (при использовании со стрелой 7,8 м)</b>							
6,7	5,9 м³	2 280	2 340	6 300	□	—	—

Таблицы составлены на основании данных боковой устойчивости экскаватора с полностью нагруженным ковшом и полностью выпрямленной рукоятью.

○: Работа в обычном режиме с плотностью грунта до 2,1 т/м³

□: Работа в обычном режиме с плотностью грунта до 1,8 т/м³

▲: Работа в обычном режиме с плотностью грунта до 1,5 т/м³

—: Не используется

# PC1250-8 ГИДРАВЛИЧЕСКИЙ ЭКСКАВАТОР



## РАЗМЕРЫ ЭКСКАВАТОРА С ОБОРУДОВАНИЕМ ПРЯМОЙ ЛОПАТЫ

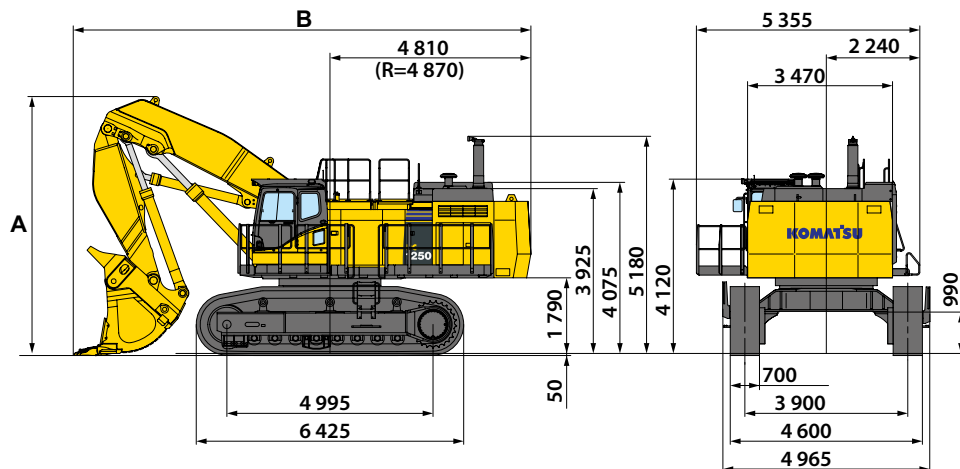

Тип ковша	Донная разгрузка
Вместимость «с шапкой»	6,5 м <sup>3</sup>
А Габаритная высота	6 200 мм
В Габаритная длина	10 940 мм



## РАБОЧАЯ ЗОНА ПРЯМОЙ ЛОПАТЫ И ВЫБОР КОВШЕЙ

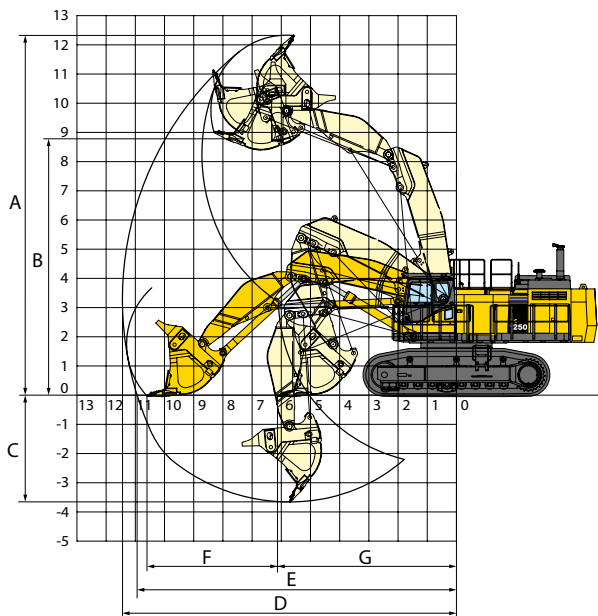

### Рабочие зоны

Тип ковша	Донная разгрузка
Вместимость «с шапкой»	6,5 м <sup>3</sup>
<b>A</b> Макс. высота резания грунта	12 330 мм
<b>B</b> Макс. высота разгрузки	8 700 мм
<b>C</b> Макс. глубина резания грунта	3 650 мм
<b>D</b> Макс. радиус резания грунта	11 400 мм
<b>E</b> Макс. радиус резания грунта на уровне опоры	10 900 мм
<b>F</b> Расстояние при напорном усилии на уровне грунта	4 480 мм
<b>G</b> Мин. расстояние при напорном усилии	6 130 мм
Усилие резания грунта ковшом	579 кН (59 000 кгс)
Напорное усилие рукояти	608 кН (62 000 кгс)

### Выбор ковшей

Тип ковша	Донная разгрузка
Вместимость «с шапкой»	6,5 м <sup>3</sup>
Ширина (с боковыми щитками)	2 700 мм
Масса	9 730 кг
Количество зубьев ковша	6
Рекомендованное использование	резание грунта и погрузочные работы общего назначения



## ГРУЗОПОДЪЕМНОСТЬ

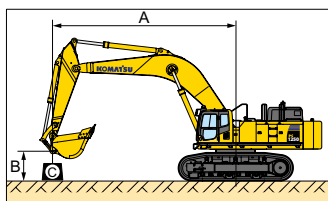

### PC1250-8PS

Оборудование:

- Стрела: 7,8 м
- Рукоять: 3,4 м
- Ковш: 6,7 м<sup>3</sup>
- Масса ковша: 6300 кг
- Ширина гусеничной цепи: 700 мм

A: Вылет от центра вращения

B: Высота подвески ковша

C: Грузоподъемность

Cf: Номинальное значение при фронтальном расположении груза

Cs: Номинальное значение при боковом расположении груза

☉: Номинальное значение при максимальном вылете

#### РЕЖИМ ПОДЪЕМА ТЯЖЕЛОГО ГРУЗА ВКЛЮЧЕН

Единица измерения: кг

B \ A	☉ МАКС.		12,2 м		10,7 м		9,1 м		7,6 м		6,1 м		4,6 м	
	Cf	Cs	Cf	Cs	Cf	Cs	Cf	Cs	Cf	Cs	Cf	Cs	Cf	Cs
9,1 м	*11 700	*11 700					*17 050	*17 050						
6,1 м	*12 250	*12 250			*16 300	16 100	*24 350	22 600	*28 750	*28 750	*36 350	*36 350		
3,0 м	*14 600	13 700			20 150	15 300	26 950	20 750	*33 850	27 000	*47 450	41 150		
0 м	19 300	14 550			19 400	14 600	25 600	19 450	31 750	23 500	*48 750	38 650		
-3,0 м	*23 900	19 550					*23 950	19 550	*30 750	24 850	*41 450	39 250	*52 450	*52 450
-6,1 м														

#### РЕЖИМ ПОДЪЕМА ТЯЖЕЛОГО ГРУЗА ВЫКЛЮЧЕН

Единица измерения: кг

B \ A	☉ МАКС.		12,2 м		10,7 м		9,1 м		7,6 м		6,1 м		4,6 м	
	Cf	Cs	Cf	Cs	Cf	Cs	Cf	Cs	Cf	Cs	Cf	Cs	Cf	Cs
9,1 м	*11 700	*11 700					*17 050	*17 050						
6,1 м	*12 250	*12 250			*16 300	16 100	*21 150	*21 150	*25 150	*25 150	*32 100	*32 100		
3,0 м	*14 600	13 700			20 150	15 300	*24 450	20 750	*29 450	27 000	*41 750	41 150		
0 м	19 300	14 550			19 400	14 600	25 600	19 450	*29 900	23 500	*42 750	38 650		
-3,0 м	*20 500	19 550					*20 550	19 550	*26 450	24 850	*36 100	36 100	*45 800	*45 800
-6,1 м														

\* Значение нагрузки ограничивается усилием, развиваемым гидросистемой, а не устойчивостью машины. Номинальные значения грузоподъемности основываются на стандарте SAE № J1097. Номинальные значения нагрузки не превышают 87% грузоподъемности, создаваемой гидросистемой, или 75% опрокидывающей нагрузки.

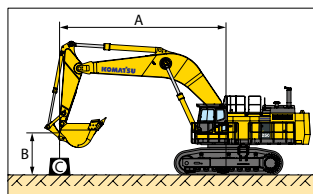

### PC1250-8

Оборудование:

- Стрела: 9,1 м
- Рукоять: 3,4 м
- Ковш: 5,0 м<sup>3</sup>
- Масса ковша: 4 400 кг
- Ширина гусеничной цепи: 700 мм

A: Вылет от центра вращения

B: Высота подвески ковша

C: Грузоподъемность

Cf: Номинальное значение при фронтальном расположении груза

Cs: Номинальное значение при боковом расположении груза

☉: Номинальное значение при максимальном вылете

#### РЕЖИМ ПОДЪЕМА ТЯЖЕЛОГО ГРУЗА ВКЛЮЧЕН

Единица измерения: кг

B \ A	☉ МАКС.		12,2 м		10,7 м		9,1 м		7,6 м		6,1 м		4,6 м	
	Cf	Cs	Cf	Cs	Cf	Cs	Cf	Cs	Cf	Cs	Cf	Cs	Cf	Cs
9,1 м	*15 200	*15 200			*18 000	*18 000								
6,1 м	*15 950	13 200			*20 050	*17 400	*22 950	*22 950	*27 900	*27 900				
3,0 м	*15 650	11 850	16 400	12 500	*20 850	16 100	27 000	20 850	*34 950	27 650				
0 м	16 250	12 300			19 950	15 200	24 200	18 200	34 400	26 100				
-3,0 м	19 950	15 250			20 000	15 250	25 600	19 550	34 600	26 300	*43 850	38 400	*39 250	*39 250
-6,1 м	*23 500	*23 500							25 400	25 400	*35 550	*32 550		

#### РЕЖИМ ПОДЪЕМА ТЯЖЕЛОГО ГРУЗА ВЫКЛЮЧЕН

Единица измерения: кг

B \ A	☉ МАКС.		12,2 м		10,7 м		9,1 м		7,6 м		6,1 м		4,6 м	
	Cf	Cs	Cf	Cs	Cf	Cs	Cf	Cs	Cf	Cs	Cf	Cs	Cf	Cs
9,1 м	*15 200	*15 200			*15 500	*15 500								
6,1 м	*15 850	13 200			*17 300	*17 300	*19 950	*19 950	*24 400	*27 900				
3,0 м	*15 650	11 850	16 400	12 500	*19 800	16 100	*23 900	*23 900	*30 550	27 650				
0 м	16 250	12 300			19 950	15 200	24 200	18 200	*32 650	26 100				
-3,0 м	*19 600	15 250			*19 650	15 250	*24 750	*24 750	*30 750	26 300	*38 350	*38 350	*39 250	*39 250
-6,1 м	*20 150	*20 150							*25 400	25 400	*28 150	*28 150		

\* Значение нагрузки ограничивается усилием, развиваемым гидросистемой, а не устойчивостью машины. Номинальные значения грузоподъемности основываются на стандарте SAE № J1097. Номинальные значения нагрузки не превышают 87% грузоподъемности, создаваемой гидросистемой, или 75% опрокидывающей нагрузки.

# PC1250-8 ГИДРАВЛИЧЕСКИЙ ЭКСКАВАТОР



## ГРУЗОПОДЪЕМНОСТЬ

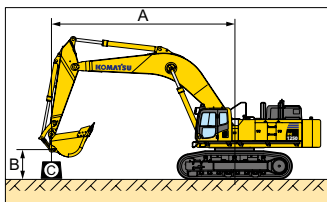

### PC1250-8

Оборудование:

- Стрела: 9,1 м
- Рукоять: 4,5 м
- Ковш: 4,0 м<sup>3</sup>
- Масса ковша: 3 800 кг
- Ширина гусеничной цепи: 700 мм

A: Вылет от центра вращения

B: Высота подвески ковша

C: Грузоподъемность

Cf: Номинальное значение при фронтальном расположении груза

Cs: Номинальное значение при боковом расположении груза

☉: Номинальное значение при максимальном вылете

#### РЕЖИМ ПОДЪЕМА ТЯЖЕЛОГО ГРУЗА ВКЛЮЧЕН

Единица измерения: кг

B \ A	☉ МАКС.		12,2 м		10,7 м		9,1 м		7,6 м		6,1 м		4,6 м	
	Cf	Cs	Cf	Cs	Cf	Cs	Cf	Cs	Cf	Cs	Cf	Cs	Cf	Cs
9,1 м	*9 300	*9 300												
6,1 м	*9 650	*9 650	*16 650	13 700	*18 150	*18 000	*20 550	*20 550						
3,0 м	*10 950	10 200	16 650	12 750	21 200	16 400	*25 600	21 300	*32 350	28 500				
0 м	*13 650	10 400	15 850	11 950	19 900	15 150	24 550	18 500	34 450	26 100	*29 300	*29 300		
-3,0 м	16 400	12 400			19 550	14 800	25 100	19 050	34 000	25 700	*46 350	37 500	*31 900	*31 900
-6,1 м	*21 750	18 700					*23 650	20 000	*28 850	25 200	*38 200	*38 200	*48 900	*48 900

#### РЕЖИМ ПОДЪЕМА ТЯЖЕЛОГО ГРУЗА ВЫКЛЮЧЕН

Единица измерения: кг

B \ A	☉ МАКС.		12,2 м		10,7 м		9,1 м		7,6 м		6,1 м		4,6 м	
	Cf	Cs	Cf	Cs	Cf	Cs	Cf	Cs	Cf	Cs	Cf	Cs	Cf	Cs
9,1 м	*9 300	*9 300												
6,1 м	*9 650	*9 650	*14 250	13 700	*15 600	*15 600	*17 850	*17 850						
3,0 м	*10 950	10 200	*16 050	12 750	*18 500	16 400	*22 250	21 300	*28 250	*28 250				
0 м	*13 650	10 400	15 850	11 950	19 900	15 150	*24 200	18 500	*31 950	26 100	*29 300	*29 300		
-3,0 м	16 400	12 400			19 550	14 800	25 100	19 050	*31 650	25 700	*40 550	37 500	*31 900	*31 900
-6,1 м	*18 650	18 650					*20 300	20 000	*24 800	24 800	*33 200	*33 200	*42 600	*42 600

\* Значение нагрузки ограничивается усилием, развиваемым гидросистемой, а не устойчивостью машины. Номинальные значения грузоподъемности основываются на стандарте SAE № J1097. Номинальные значения нагрузки не превышают 87% грузоподъемности, создаваемой гидросистемой, или 75% опрокидывающей нагрузки.

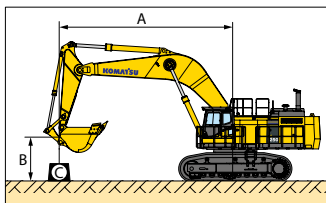

### PC1250-8

Оборудование:

- Стрела: 9,1 м
- Рукоять: 5,7 м
- Ковш: 3,4 м<sup>3</sup>
- Масса ковша: 3600 кг
- Ширина гусеничной цепи: 700 мм

A: Вылет от центра вращения

B: Высота подвески ковша

C: Грузоподъемность

Cf: Номинальное значение при фронтальном расположении груза

Cs: Номинальное значение при боковом расположении груза

☉: Номинальное значение при максимальном вылете

#### РЕЖИМ ПОДЪЕМА ТЯЖЕЛОГО ГРУЗА ВКЛЮЧЕН

Единица измерения: кг

B \ A	☉ МАКС.		13,7 м		12,2 м		10,7 м		9,1 м		7,6 м		6,1 м	
	Cf	Cs	Cf	Cs	Cf	Cs	Cf	Cs	Cf	Cs	Cf	Cs	Cf	Cs
9,1 м	*5 900	*5 900												
6,1 м	*6 050	*6 050	*11 050	10 950	*14 950	14 350								
3,0 м	*6 800	*6 800	13 550	10 250	17 050	13 100	*19 800	16 900	*23 450	22 050	*29 300	*29 300	*39 750	*39 750
0 м	*8 400	*8 400	12 850	9 600	15 950	12 050	20 100	15 300	25 900	19 800	34 800	26 450	*31 200	*31 200
-3,0 м	*11 500	10 150			15 500	11 600	19 300	14 600	24 850	18 800	33 600	25 300	*47 600	36 800
-6,1 м	18 600	14 100					19 750	15 000	25 200	19 150	*33 250	25 850	*42 350	37 850

#### РЕЖИМ ПОДЪЕМА ТЯЖЕЛОГО ГРУЗА ВЫКЛЮЧЕН

Единица измерения: кг

B \ A	☉ МАКС.		13,7 м		12,2 м		10,7 м		9,1 м		7,6 м		6,1 м	
	Cf	Cs	Cf	Cs	Cf	Cs	Cf	Cs	Cf	Cs	Cf	Cs	Cf	Cs
9,1 м	*5 900	*5 900												
6,1 м	*6 050	*6 050	*11 050	10 950	*12 700	*12 700								
3,0 м	*6 800	*6 800	*13 550	10 250	*14 850	13 100	*17 050	16 900	*20 300	*20 300	*25 500	*25 550	*34 850	*34 850
0 м	*8 400	*8 400	12 850	9 600	15 950	12 050	*19 700	15 300	*24 000	19 800	*30 600	26 450	*31 200	*31 200
-3,0 м	*11 500	10 150			15 500	11 600	19 300	14 600	24 850	18 800	*31 900	25 300	*41 650	36 600
-6,1 м	*16 550	14 100					*18 050	15 000	*22 950	19 150	*28 850	25 850	*39 600	*39 600

\* Значение нагрузки ограничивается усилием, развиваемым гидросистемой, а не устойчивостью машины. Номинальные значения грузоподъемности основываются на стандарте SAE № J1097. Номинальные значения нагрузки не превышают 87% грузоподъемности, создаваемой гидросистемой, или 75% опрокидывающей нагрузки.





## РУКОВОДСТВО ПО ТРАНСПОРТИРОВКЕ

Размеры для транспортировки (длина x высота x ширина)

В указанные спецификации входит следующее оборудование:

Гидравлический экскаватор (**обратная лопата**): стрела 9 100 мм, рукоять 3400 мм, ковш 5,0 м<sup>3</sup>, башмаки 700 мм с двойным грунтозацепом

### Рабочее оборудование в сборе (обратная лопата)

Масса: PC1250 : 25,3 т  
PC1250SP : 27,7 т

#### Стрела



PC1250 : 11,2 т: 9475 x 2894 x 1474

PC1250SP : 11,1 т: 8170 x 3095 x 1474

#### Рукоять

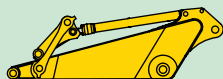

PC1250 : 5,9 т: 4895 x 1626 x 890

: 6,2 т: 4895 x 1626 x 890 (для тяжелых условий эксплуатации)

PC1250SP : 6,4 т: 4914 x 1683 x 890

#### Ковш

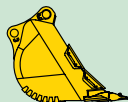

PC1250 : 4,3 т: 2700 x 2100 x 2050

: 5,5 т: 2580 x 2276 x 2250 (для тяжелых условий эксплуатации)

PC1250SP : 6,3 т: 2527 x 2420 x 2520

#### Цилиндр рукояти



Длина: 3950

1,5 т

#### Цилиндр стрелы

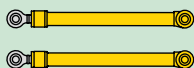

Длина: 3810

20,4 т [1,2 т x 2]

### Поворотная платформа

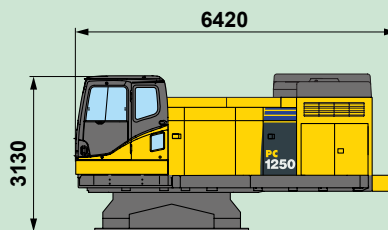

Ширина : 3490  
Масса : 36,4 т

### Ходовая часть

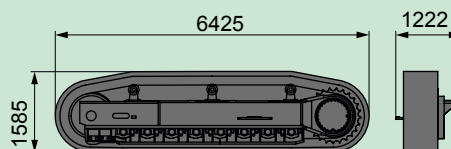

Масса : 30 т [15 т x 2]

Масса : 30,9 т [15,45 т x 2] (с щитком катков на всю длину)

### Прочее

Масса : 18,4 т

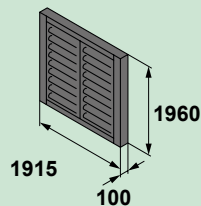
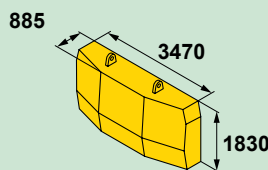

Масса : 18,0 т

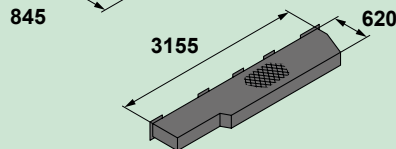
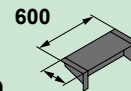
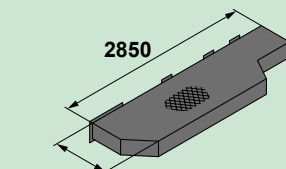



**ДВИГАТЕЛЬ И СВЯЗАННЫЕ С НИМ УСТРОЙСТВА:**

- Двухэлементный воздушный фильтр сухого типа
- Вентилятор радиатора с изменяемой скоростью, с ограждением вентилятора
- Двигатель Komatsu SAA6D170E-5

**ЭЛЕКТРООБОРУДОВАНИЕ:**

- Генератор, 90 А, 24 В
- Аккумуляторные батареи, 220 А-ч, 2 x 12 В
- Стартеры 11 кВт x 2
- Рабочие фары-2 на стреле, 2 в верхней передней части кабины, 1 внизу кабины, 1 с правой стороны кабины (лампа освещения ступеньки с таймером)
- Автоматический замедлитель оборотов двигателя

**ХОДОВАЯ ЧАСТЬ:**

- С двойным грунтозацепом 700 мм (28")
- 8 опорных/3 поддерживающих катка (с каждой стороны)
- Гидравлические регуляторы натяжения гусениц (с каждой стороны)
- Направляющее ограждение гусеницы (с каждой стороны)

**ОГРАЖДЕНИЯ И КРЫШКИ:**

- Пылезащитная сетка радиатора и маслоохладителя
- Разделительная перегородка между насосным и моторным отсеками
- Ограждения двигателей хода
- Нижний щиток поворотной рамы (для тяжелых условий эксплуатации)

**РАБОЧИЕ УСЛОВИЯ ОПЕРАТОРА:**

- Закрытая звукоизолированная кабина на вязкостных опорах с защитными тонированными стеклами окон, запирающейся на замок дверью, стеклоочистителем и стеклоомывателем, работающими в прерывистом режиме, напольным ковриком, прикуривателем и пепельницей.
- Контрольная панель с электронным дисплеем/системой блока системы контроля, регулятор подачи топлива с электронным управлением, электросчетчик моточасов, указатели (температуры охлаждающей жидкости, температуры масла гидросистемы и уровня топлива), контрольные лампы (электрического заряда, давления масла в двигателе и засорения воздушного фильтра), индикаторные лампы (предпускового подогрева двигателя и блокировки поворота платформы), лампы проверки уровня (охлаждающей жидкости, масла в двигателе и масла гидросистемы), система самодиагностики с функцией сохранения данных о неисправностях.
- Зеркала заднего вида с левой и правой стороны
- Полностью регулируемое сиденье с подвеской
- Кабина с неоткрывающимся передним окном

**ГИДРАВЛИЧЕСКОЕ УПРАВЛЕНИЕ:**

- Полностью гидравлические с гидравлической системой с открытым центром (EOLSS) и датчиком частоты вращения двигателя (общая система управления насосом и двигателем)
- Один шестеренчатый насос для контура управления

- Два аксиально-поршневых мотора для поворота платформы с одноступенчатым разгрузочным клапаном
- Один аксиально-поршневой мотор для каждой гусеницы с уравновешивающим клапаном
- Три поршневых насоса переменной производительности (2 главных, 1 поворота платформы)
- Три 5+4+4 -золотниковых распределительных клапана (стрелы, рукояти, ковша, поворота платформы и передвижения)
- Рычаги управления, рычаги управления поворотного типа для рукояти, стрелы, ковша и поворота платформы с системой PPC
- Рычаги и педали управления поворотами и передвижением с системой PPC
- Маслоохладитель
- Линейные фильтры высокого давления
- Плавное управление стрелой
- Два режима управления стрелой

**ПРИВОД И ТОРМОЗНАЯ СИСТЕМА:**

- Тормоза системы хода с механизмом блокировки, гидравлический дисковый стояночный тормоз
- Гидростатическая система с двумя скоростями передвижения и двухступенчатой планетарной конечной передачей

**ПРОЧЕЕ СТАНДАРТНОЕ ОБОРУДОВАНИЕ:**

- Рукоять SP 3 400 мм
- Стрела SP 7 800 мм
- Автоматический тормоз удержания поворота платформы
- Предохранитель от коррозии
- Противовес, 18 000 кг (39 680 фунтов)
- Пневматический звуковой сигнал
- Указатели и таблички на русском языке
- Стандартная краска Komatsu
- Замки для защиты от вандализма
- Широкий проход
- Большие перила
- Сенсорная система слива масла из двигателя
- Сервисный разъем для настройки режима профилактического техобслуживания
- Сигнал предупреждения о передвижении
- Задний отражатель
- Противоскользкие настилы
- Кондиционер с автоматическим управлением
- Система централизованной смазки
- Набор инструментов общего назначения
- Пневматический нагнетатель шприца для консистентной смазки
- Нагреватель охлаждающей жидкости
- Звуковой сигнал, соединенный с проблесковым маячком
- Радиоприемник диапазона AM/FM
- Ремень безопасности 78 мм
- Запасные части для первого обслуживания
- Нижний щиток рамы гусеничной тележки (центральный)
- Система контроля состояния машины (VHMS)



**ОБОРУДОВАНИЕ, УСТАНОВЛИВАЕМОЕ ПО ДОПОЛНИТЕЛЬНОМУ ЗАКАЗУ**

- Генератор, 60 А, 24 В
- Рукояти (для обратной лопаты):
  - рукоять в сборе 3 400 мм (11'2")
  - рукоять в сборе для тяжелых условий эксплуатации 3 400 мм (11'2")
  - рукоять в сборе 4 500 мм (14'9")
  - рукоять в сборе для тяжелых условий эксплуатации 4 500 мм (14'9")
  - рукоять в сборе 5 700 мм (18'8")
- Рукояти (для прямой лопаты):
  - рукоять в сборе 3 800 мм (12'6")

- Стрелы (для обратной лопаты):
  - стрела в сборе 9 100 мм (29'10")
- Стрелы (для прямой лопаты):
  - стрела в сборе 5 300 мм (17'5")
- Кабина с открывающимся передним окном
- Система связи для системы контроля состояния машины (VHMS) (Orbcomm)
- Башмаки:
  - 1 000 мм (39,4") с двойным грунтозацепом
- Защита опорных катков (на всю длину)

