

KOMATSU®

МОЩНОСТЬ

Полная: 370 кВт (504 л.с.) при 1800 об/мин

Полезная: 363 кВт (494 л.с.) при 1800 об/мин

ЭКСПЛУАТАЦИОННАЯ МАССА

Гидравлический экскаватор

С обратной лопатой: 74 500-78 110 кг

С прямой лопатой: 77 300 кг

PC800-8E0 С ОБРАТНОЙ ЛОПАТОЙ PC800-8E0 С ПРЯМОЙ ЛОПАТОЙ

ecot3

PC
800



На фотографии может быть изображено оборудование,
устанавливаемое по дополнительному заказу

ГИДРАВЛИЧЕСКИЙ ЭКСКАВАТОР

ОБЩИЕ ХАРАКТЕРИСТИКИ

Производительность

- **Высокая скорость рабочего оборудования**
Контур быстрого возврата рукояти позволяет производить погрузочные работы с непревзойденной скоростью за счет снижения потерь гидравлического сопротивления при разгрузке рукояти.
- **Режим подъема тяжелого груза**
В режиме подъема тяжелого груза усилие подъема возрастает на 10%.
- **Значительное усилие резания грунта**
При нажатии кнопки включения максимальной мощности усилие резания грунта временно повышается.
- **Два режима управления стрелой**
При помощи переключателя можно переходить в режим резания грунта, требующий повышенной мощности, или в режим плавного управления стрелой.
- **Большое тяговое усилие** и усилие на рулевом механизме обеспечивают исключительную мобильность.
- **Режим приоритета поворота платформы**
В режиме приоритета поворота платформы повышается эффективность погрузки самосвалов 90° или 180°.
- **Плавное управление стрелой**
При выборе выключателем этого режима уменьшается вибрация шасси после резкой остановки стрелы.

См. стр. 5.

Надежность и долговечность

- **Зубья ковша КМАХ** имеют продолжительный срок службы и обеспечивают превосходное резание грунта.
- **Фильтр грубой очистки топлива** (с отделителем воды) и **высокоэффективный топливный фильтр** входят в стандартную комплектацию.
- **Торцевые уплотнительные кольца**, обладающие превосходными герметизирующими свойствами, используются для стыков гидравлических шлангов.
- **Встроенный фильтр высокого давления**
Гидравлическая система с малым теплообразованием защищена эффективной системой фильтрации, включая встроенный линейный сетчатый фильтр высокого давления, предусмотренный для каждого главного насоса.



Техническое обслуживание

- **Удобство очистки блока охлаждения**
Функция обратного вращения вентилятора обеспечивает очистку загрязненного радиатора.
- **Простота проверки и технического обслуживания двигателя**
- **Большие перила, ступени и площадка** облегчают доступ к двигателю и гидравлическому оборудованию.

См. стр. 11.

- **Высоконадежные электронные устройства**
Электронные устройства уникальной конструкции прошли испытания в тяжелых условиях эксплуатации.
 - Контроллеры • Датчики • Разъемы
 - Теплостойкая электропроводка • Автомат цепи
- **Шланги в основании стрелы** установлены под основанием стрелы, что обеспечивает их защиту и повышает срок службы.

См. стр. 6, 7.

Экологичность и экономичность

● Малотоксичный двигатель

Снабженный мощным турбонагнетателем и системой охлаждения наддувочного воздуха двигатель Komatsu SAA6D140E-5 развивает мощность 363 кВт (494 л.с.).

Данный двигатель отвечает требованиям нормативов EPA Tier 3 и EU Stage 3A, регламентирующих токсичность отработавших газов, не уменьшая при этом мощности и производительности машины.

● Четырехуровневая настройка экономичного режима

Позволяет оператору выбрать необходимый уровень экономичного режима, сочетающий требуемую производительность с минимальным расходом топлива.

● Снижение уровня наружного шума

- Гидропривод вентилятора с электронным управлением изменения скорости
- Крупногабаритный гибридный вентилятор
- Малошумный глушитель

● Выбор режима

- Экономичный режим работы снижает расход топлива
- ЭКО-указатель для работы в энергосберегающем режиме
- Предупреждение о продолжительной работе в режиме холостого хода для экономии топлива
- Система автоматического замедления оборотов двигателя и автоматической установки холостых оборотов снижают расход топлива

См. стр. 4, 5.



На фотографии может быть изображено оборудование, устанавливаемое по дополнительному заказу

Условия эксплуатации

● Просторная удобная кабина

- Кабина с хорошей звукоизоляцией
- Слабая вибрация за счет установки кабины на демпфирующих опорах
- Герметичная кабина с избыточным давлением воздуха внутри и устанавливаемым по заказу климат-контролем
- Сиденье оператора и консоль с подлокотником, позволяющие оператору управлять машиной в удобном для работы положении
- Верхнее ограждение для защиты оператора уровня 2 (по стандарту ISO 10262) с возможностью установки дополнительного верхнего ограждения с болтовым креплением

См. стр. 8, 9.

Большой TFT ЖК монитор

- Наглядный и удобный в использовании многофункциональный цветной монитор с экраном 7"
- Индикация может отображаться на 12 языках, включая русский, обеспечивая возможность эксплуатации в любой стране мира

TFT: на тонкопленочных транзисторах
ЖК: Жидкокристаллический монитор

См. стр. 10.

МОЩНОСТЬ
Полная: 370 кВт (504 л.с.) при 1800 об/мин
Полезная: 363 кВт (494 л.с.) при 1800 об/мин
ЭКСПЛУАТАЦИОННАЯ МАССА
Гидравлический экскаватор с обратной лопатой 74500 – 78110 кг
Гидравлический экскаватор с прямой лопатой 77300 кг

ПРОИЗВОДИТЕЛЬНОСТЬ И ЭКОЛОГИЧНОСТЬ

Технология Komatsu



Компания Komatsu самостоятельно разрабатывает и производит все основные компоненты, в том числе двигатели, электронное оборудование и компоненты гидравлической системы.

Такая «технология Komatsu» в сочетании с отзывами заказчиков позволяет компании Komatsu добиваться больших успехов в развитии технологий.

Для достижения высоких уровней производительности и экологичности компания Komatsu разрабатывает основные компоненты своих машин с привлечением средств тотального контроля.

Это привело к созданию нового поколения высокопроизводительных и экологически безопасных экскаваторов.

Малотоксичный двигатель

Двигатель Komatsu SAA6D140E-5 отвечает требованиям нормативов EPA Tier 3 и EU Stage 3A, регламентирующих токсичность отработавших газов, что не сказывается на мощности и производительности машины.



Экологичность и экономичность – технология 3

Вентилятор с изменяемой скоростью вращения с электронным управлением способствует снижению расхода топлива и низкому уровню шума

Электронная система управления устанавливает скорость вращения вентилятора радиатора с учетом температуры охлаждающей жидкости, масла гидравлической системы и окружающего воздуха; эффективно использует выходную мощность двигателя, предотвращая неэкономный расход топлива; снижает уровень шума при вращении вентилятора с низкой скоростью.

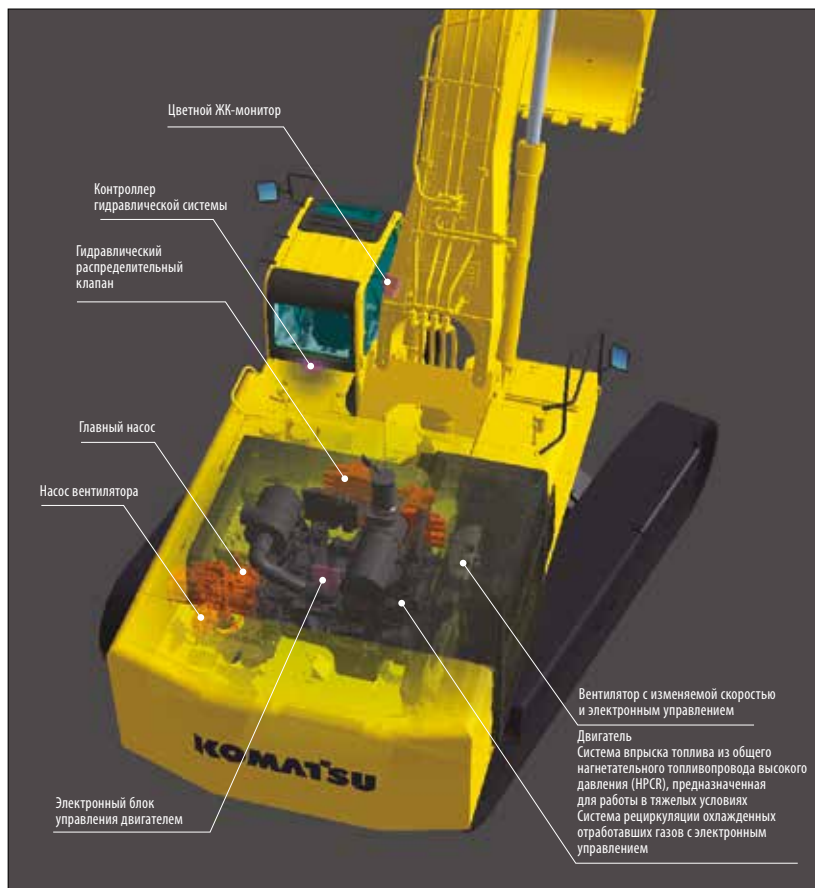

Уменьшенный и экономичный расход топлива в экономичном режиме

Позволяет оператору выбрать один из четырех уровней экономичного режима, исходя из рабочих условий, и обеспечить требуемую производительность при минимальном расходе топлива.



Снижение уровня наружного шума

Снижение уровня шума благодаря использованию привода вентилятора с изменяемой скоростью и электронным управлением, крупногабаритного гибридного вентилятора и мал шумного глушителя.

Эко-указатель, способствующий работе в энергосберегающем режиме

Эко-указатель предназначен для энергосберегающего режима работы машины в экологически благоприятной среде. Для работы с пониженным содержанием CO₂ в выхлопных газах и эффективным расходом топлива необходимо удерживать стрелку указателя в зеленом диапазоне.



ЭКО-указатель

Предупреждение о работе в режиме холостого хода

Во избежание излишнего расхода топлива на блоке системы контроля появляется соответствующее предупреждение, если двигатель работает в режиме холостого хода в течение 5 минут или более.

Избегайте чрезмерной работы на холостых оборотах!

Система автоматического замедления оборотов двигателя и автоматической установки холостых оборотов

Система автоматического замедления оборотов двигателя предназначена для снижения расхода топлива и уровня шума при работе. Кроме того, с помощью системы автоматической установки холостых оборотов на блоке системы контроля можно установить более низкие обороты двигателя.

Выбор рабочих режимов

Повышенная эффективность традиционно применяемых рабочих режимов Р и Е.

Режим Р – Режим повышенной мощности или режим приоритета производительности имеет низкий расход топлива, но поддерживает при этом высокую скорость рабочего оборудования, а также максимальную производительность и мощность.

Режим Е – Экономичный режим или режим экономного расхода топлива способствует дальнейшей экономии топлива и позволяет при выполнении легких работ сохранять скорость рабочего оборудования, как в режиме Р.

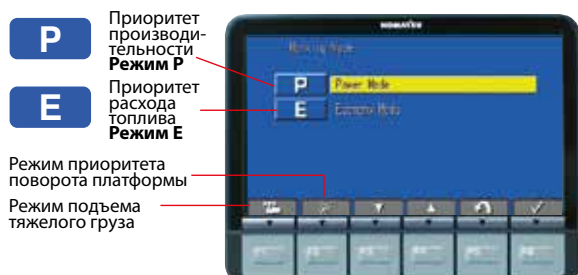

В зависимости от рабочих нагрузок оператор может выбрать один из этих режимов простым нажатием кнопки на панели монитора.

Режим подъема тяжелого груза

Приблизительно на 10% увеличивает усилие подъема стрелы, если необходимо работать со скальным грунтом или в режиме подъема тяжелого груза.

Режим приоритета поворота платформы

Режим приоритета поворота платформы позволяет оператору одинаково плавно выполнять погрузку при повороте платформы на 90° или 180°. Изменяя расход масла, в этом режиме для повышения производительности можно выбрать приоритет работы стрелы или поворота платформы.

Выбор	Результат
ВКЛ.	Возрастает поток масла, подающегося к гидромотору поворота платформы. Наиболее эффективны рабочие операции при погрузке с поворотом на 180°.
ВЫКЛ.	Возрастает расход масла, подающегося в контур стрелы. Наиболее эффективны рабочие операции при погрузке с поворотом на 90°.

Значительное усилие резания грунта

При нажатии кнопки максимального повышения мощности усилие резания грунта дополнительно возрастает (прибл. на 8,5 секунд).

Максимальное усилие резания рукоятью (согласно ISO):

250 кН (25,5 тс) ➔ **273 кН (27,9 тс)** **9,4% ПОВЫШЕНИЕ**
(в режиме макс. мощности)

Максимальное усилие резания ковшом (согласно ISO):

333 кН (34,0 тс) ➔ **364 кН (37,2 тс)** **9,4% ПОВЫШЕНИЕ**
(в режиме макс. мощности)

* Измерено по методике ISO при работе в режиме макс. мощности с рукоятью 3600 мм (11'10")

Скорость перемещения рабочего оборудования

Для разгрузки рукояти предусмотрен контур быстрого возврата рукояти. В нем при разгрузке рукояти часть масла возвращается непосредственно в гидробак, снижая потери гидравлического давления. Погрузочные работы можно ускорить за счет быстрого перемещения рабочего оборудования.

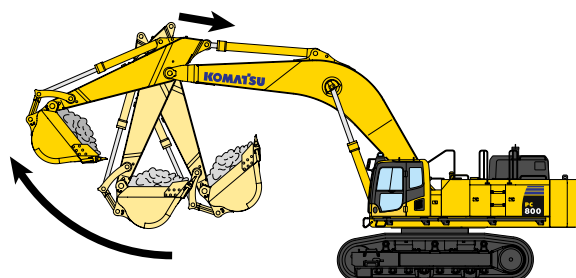

Большое тяговое усилие и усилие рулевого колеса

Развивая большое тяговое усилие и значительное усилие рулевого колеса, машина демонстрирует превосходные характеристики передвижения на рабочих площадках с уклоном.

Два режима управления стрелой

Режим плавного управления стрелой упрощает выполнение операций по сбору взорванной скальной породы и по зачистке площадки. Если для повышения эффективности работ по выемке грунта требуется максимальное усилие резания, оператор может перейти в режим **повышенной мощности**.



Плавное управление стрелой

В машине PC800-8E0 имеется амортизирующий клапан (перепускной клапан двустороннего действия с функцией медленного возврата), который автоматически уменьшает степень вибрации при работе стрелы. При этом снижается утомляемость оператора (что, в свою очередь, повышает безопасность и производительность) и обеспечивается защита от просыпания вследствие вибрации.

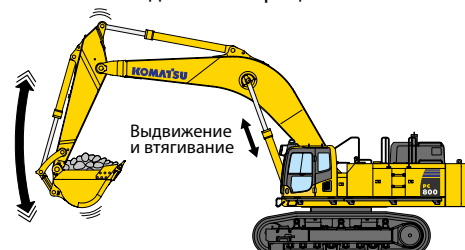

НАДЕЖНОСТЬ И ДОЛГОВЕЧНОСТЬ

Шланги в основании стрелы

Шланги в основании стрелы размещаются под ее основанием, что уменьшает их изгиб при выполнении работ, продлевает срок службы и повышает безопасность оператора.



Металлические защитные кольца

Металлические защитные кольца защищают все гидравлические цилиндры и повышают надежность конструкции.



Прочная ходовая часть

Усиленная ходовая часть обеспечивает высокую надежность и продолжительный срок службы при работах на скальном грунте или щебне.



Торцевые уплотнительные кольца

Способ уплотнения стыков гидравлических шлангов изменился, и вместо обычного конусного уплотнения стали использоваться уплотнительные кольца. Это обеспечивает повышенную герметичность во время вибрации.

Фильтр грубой очистки топлива (с отделителем воды)

Удаляет воду и загрязняющие вещества из топлива, повышая тем самым надежность топливной системы.



Теплостойкая электропроводка

Теплостойкая электропроводка используется в электроцепи двигателя и в других цепях основных узлов.

Автомат цепи

С помощью автомата цепи можно легко произвести повторный запуск машины после ремонта.



Прочные ограждения защищают моторы хода и трубопроводы от повреждений о скальный грунт.



Высокоэффективный топливный фильтр

Благодаря использованию высокоэффективного топливного фильтра повышается надежность топливной системы.

Встроенный фильтр высокого давления

В модели PC800-8E0 имеется самая эффективная система фильтрации, в которой встроенные фильтры используются в качестве стандартного оборудования. Благодаря встроенному фильтру, имеющемуся в выпускном отверстии каждого главного гидравлического насоса, сокращается количество неисправностей, вызываемых загрязнением.



На фотографии изображена модель PC850-E0
На фотографии может быть изображено оборудование, устанавливаемое по дополнительному заказу



Усиленный карьерный ковш обеспечивает исключительную устойчивость к износу (по заказу для спецификации SE)

Ковш специального назначения для использования в карьерах устойчив к ударам и износу, демонстрируя высокую производительность и продолжительный срок службы. Материалы Komatsu-hard характеризуются непревзойденной стойкостью к износу. В сочетании с зубьями KMAX, имеющими продолжительный срок службы, долговечность ковша значительно возрастает.

* Материалы Komatsu-hard (производства KHX): Разработанные компанией Komatsu износостойкие, армированные материалы. Твердость по Бриннелю: 500 и выше (класс 180 кгс/мм²). Характеризуются высокой износостойкостью и незначительным изменением качества при выделении тепла во время погрузки породы, при этом сохраняя твердость в течение долгого времени.

Зубья KMAX

- Уникальная форма зубьев ковша, превосходные показатели резания грунта
- Высокая степень заостренности в течение продолжительного времени
- Безопасная и простая замена зубьев без использования молотка (Интервал между заменами зубьев: вдвое **меньше**, чем у обычной машины).

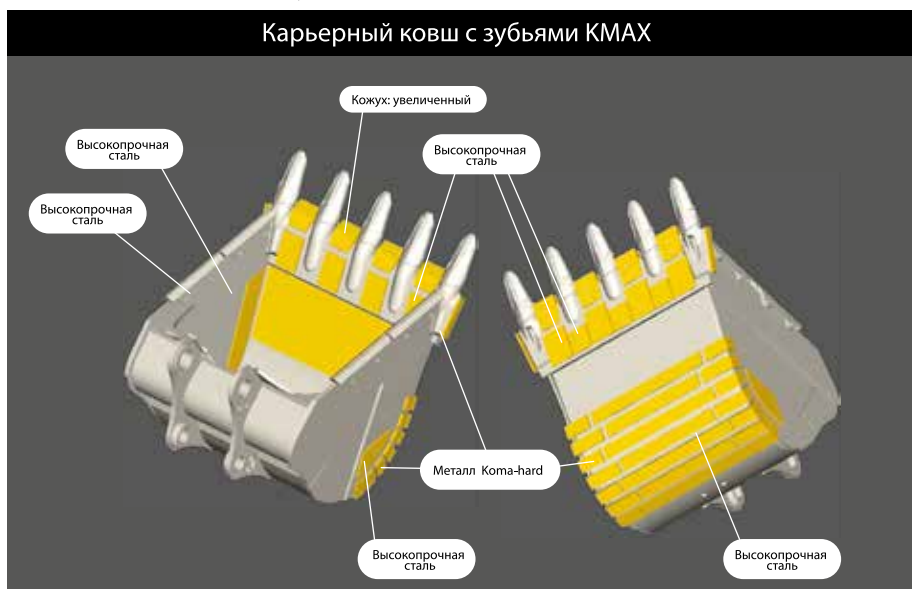

ШАГ 1



Соблюдая необходимые меры обеспечения безопасности, установите зуб на адаптер (как показано).

ШАГ 2



Вставьте зажим, убедившись, что он находится в разблокированном положении (как показано).

ШАГ 3



Шток фиксации штифта

С помощью головки необходимого размера проверните шток фиксации штифта на 90° по часовой стрелке (как показано), чтобы завершить установку.

ШАГ 4



Шток фиксации штифта

Для снятия зажима воспользуйтесь головкой необходимого размера и проверните шток фиксации штифта на 90° против часовой стрелки (как показано). Снимите зажим и зуб. Повторите шаги 1-3 при установке следующего зуба.

На фотографии изображена модель PC850-E0
На фотографии может быть изображено оборудование, устанавливаемое по дополнительному заказу



РАБОЧЕЕ МЕСТО ОПЕРАТОРА



На фотографии может быть изображено оборудование, устанавливаемое по дополнительному заказу

Малозумная конструкция кабины

Кабина новой конструкции имеет повышенную прочность и отлично поглощает шум. Улучшенные средства звукоизоляции и применение двигателя, гидравлического оборудования и кондиционера с пониженным уровнем шума позволяют оператору работать в бесшумных условиях и спокойной обстановке.

Уровень шума на рабочем месте оператора

снизился на 2 дБ(А)

в сравнении с текущими моделями

Просторная кабина новой конструкции

В просторной кабине новой конструкции установлено сиденье с наклоняемой спинкой. Высота и продольный наклон сиденья легко регулируются с помощью рычага. Удобное для работы положение подлокотника и консоли можно регулировать. Путем регулировки наклона сиденье с установленным подголовником можно привести в полностью горизонтальное положение.



Сиденье с подголовником, полностью раскладываемое в горизонтальное положение

Герметичная кабина

Устанавливаемый по заказу климат-контроль, воздушный фильтр и поддержание повышенного давления воздуха в кабине (+6,0 мм (+0,2") вод. ст.) предотвращают попадание пыли в кабину.

Многопозиционные рычаги управления

Многопозиционные рычаги, использующие клапан PPS (пропорционального регулирования давления), создают комфортные условия для работы оператора и обеспечивают точное управление. Благодаря двойному механизму скольжения сиденье и рычаги управления могут перемещаться вместе и по отдельности, позволяя оператору расположить рычаги для максимальной производительности и удобства.



Величина продольного перемещения сиденья: 340 мм

Низкий уровень вибрации за счет установки демпфера на кабину

Кабина экскаватора PC800-8E0 установлена на вязкостных демпфирующих опорах с увеличенным рабочим ходом и дополнительной пружиной. Такая подвеска кабины в сочетании с основанием повышенной жесткости способствует снижению вибраций сиденья оператора.

Автоматический кондиционер (по дополнительному заказу)

Позволяет легко и с высокой точностью регулировать микроклимат в кабине, используя средства управления на большом ЖК-дисплее. Функция двухуровневого управления воздушными потоками обеспечивает подачу прохладного воздуха к лицу оператора, а теплого воздуха к ногам. Такое оптимальное распределение воздуха позволяет поддерживать комфортные условия работы в кабине в любое время года. Функция дефростера сохраняет прозрачность лобового стекла.

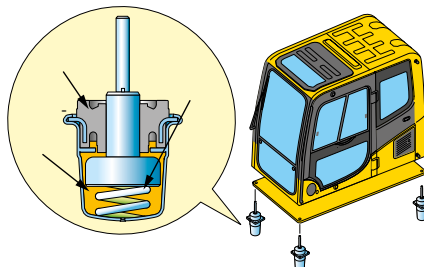
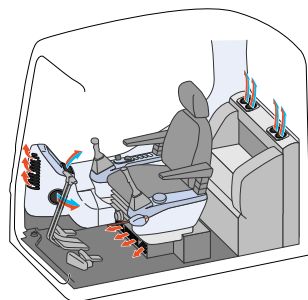

Средства обеспечения безопасности

Лампа освещения ступеньки с таймером

автоматически загорается приблизительно на одну минуту, чтобы оператор мог безопасно спуститься с машины.



Перегородка между моторным/насосным отсеками

препятствует попаданию брызг масла на двигатель при разрыве гидравлического шланга.

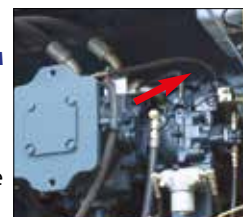

Тепловые ограждения и ограждение вентилятора

Данные ограждения устанавливаются вокруг сильно нагревающихся частей двигателя и привода вентилятора.

Противоскользящие настилы

Снабженные шипами пластины в рабочих зонах обладают противоскользящими свойствами.

Звуковой сигнал, соединенный с проблесковым маячком (по дополнительному заказу),

при включении подает визуальный и звуковой сигнал предупреждения о работе экскаватора.

Оборудование кабины



Фонарь



Раздвижное окно и большое боковое зеркало



Камера заднего вида (по дополнительному заказу)

Оператор может контролировать зону позади машины на цветном дисплее.



Дефростер (по дополнительному заказу)



Стеклоочиститель, смонтированный на раме кабины



Держатель бутылок и сетка для журналов



ИНФОРМАЦИОННО-КОММУНИКАЦИОННЫЕ ТЕХНОЛОГИИ

Большой цветной ЖК монитор

Большой многоязычный ЖК монитор

Большой удобный в использовании цветной монитор обеспечивает безопасность, точность и плавность выполнения рабочих операций. Изображение высокой четкости, хорошо различимое под различными углами и при различных уровнях освещенности, достигается за счет применения жидкокристаллического дисплея на тонкопленочных транзисторах. Простые и удобные в применении переключатели. Функциональные клавиши упрощают выполнение многоцелевых операций. Информация на дисплее отображается на 12 языках, включая русский, что позволяет поддерживать работу операторов в различных странах мира.

Индикаторы

- | | |
|--|--|
| 1 Автоматический замедлитель оборотов двигателя | 5 Указатель температуры масла гидравлической системы |
| 2 Рабочий режим | 6 Датчик уровня топлива |
| 3 Скорость передвижения | 7 ЭКО-указатель |
| 4 Указатель температуры охлаждающей жидкости двигателя | 8 Указатель расхода топлива |

Основные клавиши управления

- | | |
|--|------------------------------------|
| 1 Автоматический замедлитель оборотов двигателя (и система автоматической установки холостых оборотов) | 4 Выключатель зуммера |
| 2 Переключатель рабочих режимов | 5 Стеклоочиститель |
| 3 Переключатель скорости передвижения | 6 Стеклоомыватель ветрового стекла |



Основные клавиши управления

Функциональные переключатели

Клавиши управления кондиционером

Выбор режима

Многофункциональный цветной монитор имеет режим повышенной мощности и экономичный режим (четыре уровня).

Рабочий режим	Применение	Преимущество
P (P0, P1)	Режим повышенной мощности	<ul style="list-style-type: none"> Максимальная производительность/ мощность Сокращенный рабочий цикл
E (E0, E1, E2, E3)	Экономичный режим	<ul style="list-style-type: none"> Оптимальный рабочий цикл Высокая топливная экономичность

Кроме того, в режиме повышенной мощности и экономичном режиме можно выбрать «Режим подъема тяжелого груза» или «Режим приоритета поворота платформы».

Выбор	Индикация на мониторе
Режим подъема тяжелого груза	
Режим приоритета поворота платформы	

EMMS (система контроля состояния оборудования)

Функция контроля

Контроллер отслеживает уровень масла в двигателе, температуру охлаждающей жидкости, степень засорения воздушного фильтра и т. д. Если контроллер обнаруживает неисправность, на ЖК дисплее отображается код ошибки.



Функция технического обслуживания

При наступлении срока замены масла и фильтров на ЖК мониторе появляется сообщение о необходимости замены.

Функция сохранения данных о неисправностях

Для эффективной диагностики неисправностей монитор сохраняет в памяти данные о неисправностях.



ТЕХНИЧЕСКОЕ ОБСЛУЖИВАНИЕ

Простота проверки и технического обслуживания двигателя

Для облегчения ежедневных проверок точки проверки двигателя сосредоточены с одной стороны. Тепловые ограждения размещаются вокруг высокотемпературных деталей, таких как турбоагрегат.



Система быстрого слива масла

Обеспечивает быструю замену масла в двигателе.

Удобство очистки блока охлаждения

Функция обратного вращения вентилятора с гидравлическим приводом облегчает очистку блока охлаждения. Кроме того, эта функция способствует сокращению времени прогрева машины при низкой температуре и выпуску горячего воздуха из моторного отсека, поддерживая необходимую тепловую балансировку.



Масло и фильтр с большим эксплуатационным ресурсом

Используются высокоэффективные фильтрующие материалы и масло с большим эксплуатационным ресурсом. Это увеличивает интервал замены масла и фильтра.



Масляный фильтр гидравлической системы (с фильтрующим элементом Eco-white)

Масло в двигателе и масляный фильтр двигателя	через каждые	500	моточасов
Масло гидравлической системы	через каждые	5000	моточасов
Масляный фильтр гидравлической системы	через каждые	1000	моточасов

Широкая подножка

Простой и безопасный доступ в кабину оператора и выполнение проверок при техобслуживании.



Решетки, соединенные с кабиной машины

Решетки обеспечивают доступ с левой площадки на верхнюю площадку машины для проверки и техобслуживания двигателя.



Удобное пространство для сервисного инструмента

подходит для хранения инструментов, запасных частей и т. д.



Секционный капот двигателя

Разъемная крышка двигателя обеспечивает удобный доступ к точкам проверки в зоне двигателя.

Моющийся напольный коврик в кабине

Напольный коврик в кабине легко содержать в чистоте. Напольный коврик с бортами уложен на поверхности, имеющей небольшой уклон и дренажные отверстия для удобного слива.



Электрический нагнетатель для консистентной смазки с индикатором (по заказу)

Консистентная смазка легко подается с помощью шприца консистентной смазки, работающего от электрического нагнетателя.



Место хранения емкости с консистентной смазкой



Шприц для консистентной смазки
Доступ к шприцу для консистентной

Индикатор



На фотографии может быть изображено оборудование, устанавливаемое по дополнительному заказу

ТЕХНИЧЕСКИЕ ХАРАКТЕРИСТИКИ



ДВИГАТЕЛЬ

Модель Komatsu SAA6D14
 Тип .. 4-тактный, с водяным охлаждением и прямым впрыском топлива
 Тип всасывания с турбонаддувом, последующим охлаждением надвучного воздуха и рециркуляцией охлажденных отработавших газов
 Количество цилиндров 6
 Диаметр 140 мм
 Ход поршня 165 мм
 Рабочий объем 15,24 л
 Регулятор всережимный, электронный
 Мощность:
 по SAE J1995 полная 370 кВт (**504 л.с.**)
 по ISO 9249 / SAE J1349 полезная 363 кВт (**494 л.с.**)
 Номинальная частота вращения 1 800 об/мин
 Тип привода вентилятора Гидравлический
 * Полезная мощность при максимальной частоте вращения вентилятора охлаждения радиатора составляет 338 кВт (**454 л.с.**). Отвечает требованиям нормативов EPA Tier 3 и EU Stage 3A, регламентирующих токсичность отработавших газов.



ГИДРАВЛИЧЕСКАЯ СИСТЕМА

Тип гидравлическая система с открытым центром
 Количество выбираемых рабочих режимов 2
 Главный насос:
 Тип поршневые насосы переменной производительности
 Насосы для контуров стрелы, рукояти, ковша, поворотной платформы и передвижения
 Максимальный расход 2 x 494 л/мин
 Насос привода вентилятора поршневой переменной производительности
 Гидромоторы:
 Передвижение 2 аксиально-поршневых мотора со стояночным тормозом
 Поворот платформы 2 аксиально-поршневых гидромотора с тормозом удержания платформы
 Давление срабатывания разгрузочного клапана:
 Контур рабочего оборудования 31,4 МПа (320 кг/см²)
 Контур передвижения 34,3 МПа (350 кг/см²)
 Контур поворота платформы 28,4 МПа (290 кг/см²)
 Контур подъема тяжелого груза* 34,3 МПа (350 кг/см²)
 Управляющий контур 2,9 МПа (30 кг/см²)
 * Только для обратной лопаты
 Гидроцилиндры:
 (Количество цилиндров – внутренний диаметр X ход поршня X диаметр штока)
 Стрела 2 – 200 мм x 1950 мм x 140 мм
 Рукоять
 Станд..... 1 – 200 мм x 2250 мм x 140 мм
 SE..... 2 – 185 мм x 1610 мм x 120 мм
 Ковш
 Станд..... 1 – 185 мм x 1610 мм x 130 мм
 SE..... 1 – 225 мм x 1420 мм x 160 мм



СИСТЕМА ПОВОРОТА ПЛАТФОРМЫ

Тип привода гидромоторы
 Редуктор поворота платформы планетарная передача
 Смазка поворотного круга заложена
 Блокировка поворота платформы .. гидравлический дисковый тормоз
 Скорость поворота платформы 6,8 об/мин



ПРИВОДЫ И ТОРМОЗА

Рулевое управление два рычага с педалями
 Тип привода полностью гидростатический
 Гидромотор передвижения аксиально-поршневой мотор, встроенный
 Система редуктора планетарный, трехступенчатый
 Максимальное тяговое усилие 559 кН (57000 кгс)
 Преодолеваемый подъем 70 %
 Максимальная скорость передвижения
 Низкая скорость 2,8 км/ч
 Высокая скорость 4,2 км/ч
 Рабочий тормоз гидравлическая блокировка
 Стояночный тормоз гидравлический тип



ХОДОВАЯ ЧАСТЬ

Центральная рама H-образная рама
 Рама гусеничной тележки коробчатого сечения
 Гусеничная цепь герметичная
 Регулятор натяжения гусеницы гидравлический
 Количество башмаков 47 с каждой стороны
 Количество поддерживающих катков 3 с каждой стороны
 Количество опорных катков 8 с каждой стороны



ЗАПРАВочНЫЕ ОБЪЕМЫ (ПРИ ДОЗАПРАВКЕ)

Топливный бак 980 л
 Радиатор 100 л
 Двигатель 53 л
 Бортовой редуктор с каждой стороны 20 л
 Механизм поворота платформы 24,5x2 л
 Гидробак 470 л



ЭКСПЛУАТАЦИОННАЯ МАССА (ПРИБЛИЗИТЕЛЬНО)

PC800-8E0: Эксплуатационная масса с учетом стрелы **8200 мм**, рукояти **3600 мм**, ковша обратной лопаты вместимостью 3,1 м³ (с «шапкой» по SAE), веса оператора, номинальных объемов смазочных материалов, охлаждающей жидкости, полностью заправленного топливного бака и стандартного оборудования.
 PC800-8E0 (спецификация SE): Эксплуатационная масса с учетом стрелы **7100 мм**, рукояти **2945 мм**, ковша обратной лопаты вместимостью **4,0 м³** (с «шапкой» по SAE), веса оператора, номинальных объемов смазочных материалов, охлаждающей жидкости, полностью заправленного топливного бака и стандартного оборудования.

Башмаки	PC800-8E0		PC800-8E0 (спецификация SE)	
	Эксплуатационная масса	Давление на грунт	Эксплуатационная масса	Давление на грунт
610 мм	74 500 кг	122 кПа 1,24 кг/см ²	75 500 кг	123 кПа 1,25 кг/см ²
710 мм	75 300 кг	106 кПа 1,08 кг/см ²	76 300 кг	107 кПа 1,09 кг/см ²
810 мм	75 830 кг	93 кПа 0,95 кг/см ²	76 830 кг	94 кПа 0,96 кг/см ²
910 мм	76 470 кг	83 кПа 0,85 кг/см ²	77 470 кг	84 кПа 0,86 кг/см ²
1010 мм	77 110 кг	76 кПа 0,77 кг/см ²	78 110 кг	76 кПа 0,78 кг/см ²



РАЗМЕРЫ ОБРАТНОЙ ЛОПАТЫ

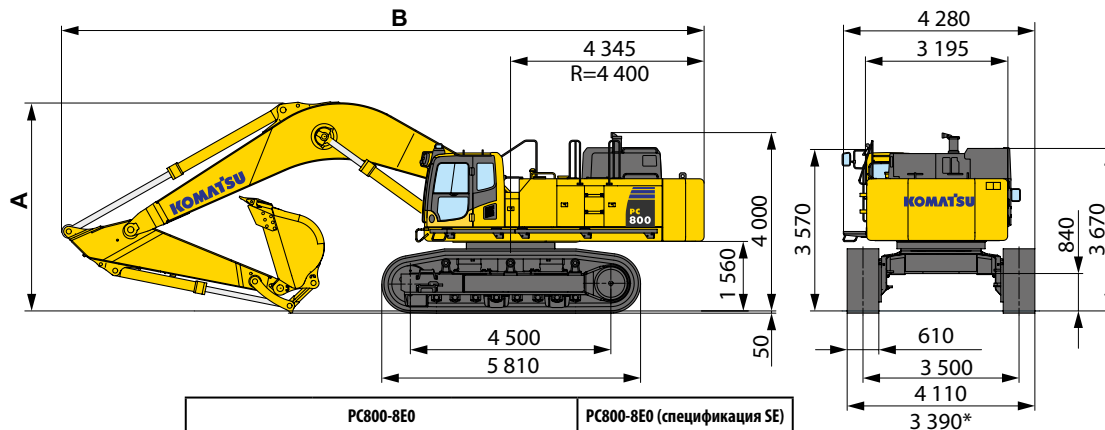

	PC800-8E0			PC800-8E0 (спецификация SE)
	Стрела 8,2 м			
	Рукоть 3,6 м	Рукоть 4,6 м	Рукоть 5,6 м	Рукоть 2,9 м
А Габаритная высота	4 690 мм	5 630 мм	6 260 мм	4 615 мм
В Габаритная длина	14 405 мм	14 435 мм	14 115 мм	13 130 мм

* В транспортном положении



РАБОЧАЯ ЗОНА

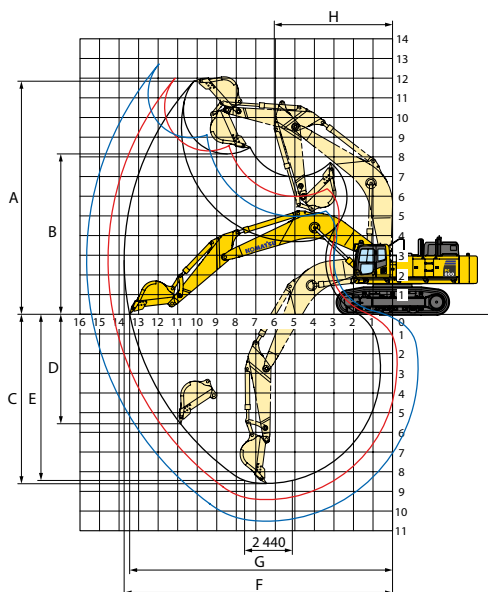

	PC800-8E0			PC800-8E0 (спецификация SE)
	8200 мм			7 100 мм
Длина стрелы	8200 мм			7 100 мм
Длина рукоты	3 600 мм	4 600 мм	5 600 мм	2 945 мм
A Макс. высота резания грунта	11 840 мм	12 000 мм	12 690 мм	11 330 мм
B Макс. высота разгрузки	8 145 мм	8 295 мм	8 890 мм	7 525 мм
C Макс. глубина резания грунта	8 600 мм	9 590 мм	10 595 мм	7 130 мм
D Макс. глубина вертикальной стенки котлована	5 575 мм	6 575 мм	7 920 мм	4 080 мм
E Макс. глубина резания грунта котлована с плоским дном длиной 8 футов	8 445 мм	9 455 мм	10 500 мм	6 980 мм
F Макс. радиус резания грунта	13 740 мм	14 575 мм	15 635 мм	12 265 мм
G Макс. радиус резания грунта на уровне стояния	13 460 мм	14 310 мм	15 385 мм	11 945 мм
H Мин. радиус поворота платформы	6 060 мм	6 085 мм	6 145 мм	5 645 мм
Усилие резания ковшом (по SAE) при макс. мощности	324 кН 33 000 кгс	324 кН 33 000 кгс	324 кН 33 000 кгс	428 кН 43 600 кгс
Усилие резания рукотью (по SAE) при макс. мощности	260 кН 26 500 кгс	233 кН 23 800 кгс	198 кН 20 200 кгс	363 кН 37 000 кгс
Усилие резания ковшом (по ISO) при макс. мощности	364 кН 37 200 кгс /	364 кН 37 200 кгс	364 кН 37 200 кгс	471 кН 48 000 кгс
Усилие резания рукотью (по ISO) при макс. мощности	273 кН 27 900 кгс	242 кН 24 700 кгс	205 кН 20 900 кгс	373 кН 38 100 кгс



ВАРИАНТЫ СОЧЕТАНИЯ КОВША ОБРАТНОЙ ЛОПАТЫ, РУКОТЯ И СТРЕЛЫ

Вместимость ковша (с «шапкой»)	Ширина		Масса (с боковыми режущими кромками)	Длина рукоты			
	SAE, PCSA	CESE		М		5,6	
	М³	М³		ММ	ММ		КГ
PC800-8E0 (при использовании со стрелой 8,2 м)							
2,8	2,5	1 550	1 725	2 740	3,6	4,6	5,6
3,1	2,8	1 700	1 875	2 940	○	□	□
3,4	3,0	1 820	1 870	3 500	□	—	—
PC800-8E0 (спецификация SE) (при использовании со стрелой 7,1 м)							
4,0	3,5	2 000	2 100	3 440	2,9		
4,5	4,0	2 230	2 330	4 365	○		

Таблицы составлены на основании данных боковой устойчивости экскаватора с полностью нагруженным ковшом и полностью выпрямленной рукотью.

○: Работа в обычном режиме с плотностью грунта до 1,8 т/м³ □: Работа в обычном режиме с плотностью грунта до 1,5 т/м³ —: Не используется

PC800-8E0 ГИДРАВЛИЧЕСКИЙ ЭКСКАВАТОР



РАЗМЕРЫ ПРЯМОЙ ЛОПАТЫ

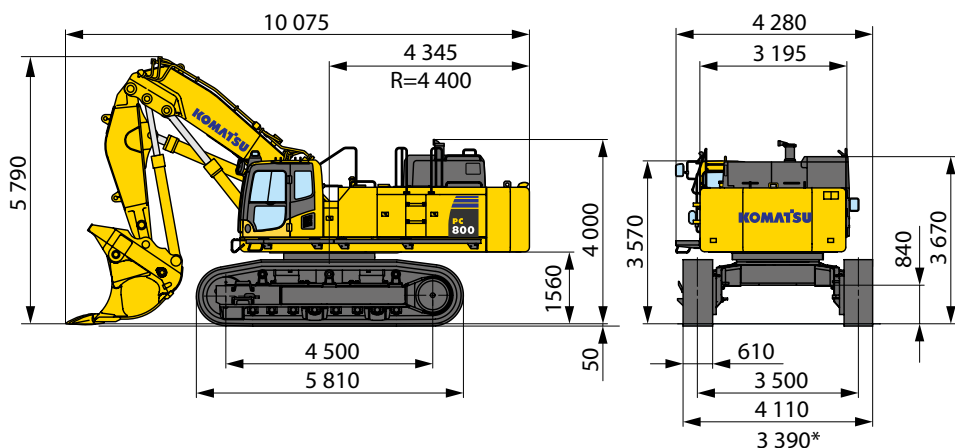

* В транспортном положении



РАБОЧАЯ ЗОНА ПРЯМОЙ ЛОПАТЫ И ВЫБОР КОВШЕЙ

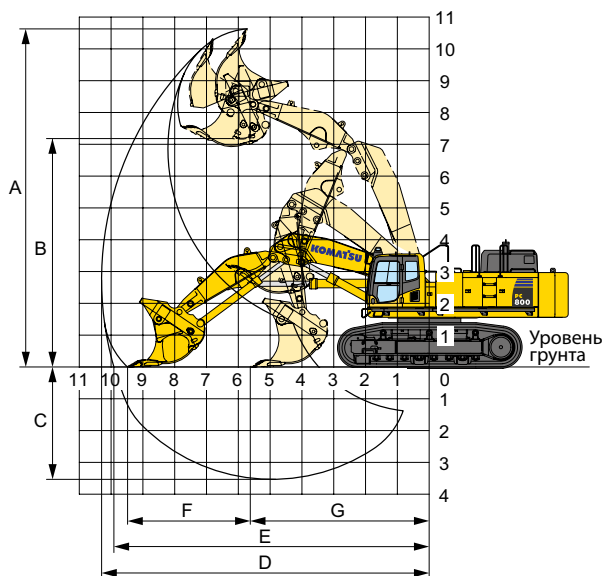

Рабочие зоны

Тип ковша	Донная разгрузка	
Вместимость «с шапкой»	4,5 м ³	5,1 м ³
A Макс. высота резания грунта	10 800 мм	
B Макс. высота разгрузки	7 260 мм	
C Макс. глубина резания грунта	3 605 мм	
D Макс. радиус резания грунта	10 370 мм	
E Макс. радиус резания грунта на уровне стояния	9 990 мм	
F Расстояние при напорном усилии на уровне грунта	3 865 мм	
G Мин. расстояние при напорном усилии	5 730 мм	
Усилие резания грунта ковшом	477 кН (48 600 кгс)	
Напорное усилие рукояти	404 кН (41 200 кгс)	

Выбор ковшей

Тип ковша	Донная разгрузка	
Вместимость «с шапкой»	4,5 м ³	5,1 м ³
Ширина	2 320 мм	2 620 мм
Масса	6 995 кг	7 665 кг
Количество зубьев ковша	6	6
Рекомендованное использование	Обычный режим резания грунта и погрузка грунта	Облегченный режим змляных работ и погрузки



ЭКСПЛУАТАЦИОННАЯ МАССА ПРЯМОЙ ЛОПАТЫ

Эксплуатационная масса с учетом стрелы 4 600 мм, рукояти 3 400 мм, ковша 4,5 м³ (с «шапкой»), веса оператора, номинальных объемов смазочных материалов, охлаждающей жидкости, полностью заправленного топливного бака и стандартного оборудования.

Башмаки	Эксплуатационная масса	Давление на грунт
610 мм	77 300 кг	126 кПа (1,28 кг/см ²)



ГРУЗОПОДЪЕМНОСТЬ

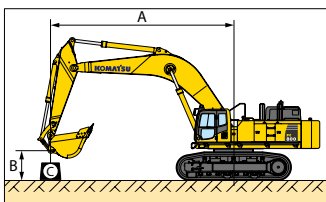

PC800-8E0

Оборудование:

- Стрела: **8,2 м**
- Рукоять: **3,6 м**
- Ковш: **3,1 м³**
- Башмак: **610 мм**
- Противовес: **9,8 т**

A: Вылет от центра вращения

B: Высота подвески ковша

C: Грузоподъемность

Cf: Номинальное значение при фронтальном расположении груза

Cs: Номинальное значение при боковом расположении груза

⊗: Номинальное значение при максимальном вылете

РЕЖИМ ПОДЪЕМА ТЯЖЕЛОГО ГРУЗА ВЫКЛЮЧЕН

Единица измерения: кг

B \ A	⊗ МАКС.		9,0 м		7,5 м		6,0 м		4,5 м		3,0 м	
	Cf	Cs	Cf	Cs	Cf	Cs	Cf	Cs	Cf	Cs	Cf	Cs
6,0 м	*7 750	*7 750	*12 250	*12 250	*14 050	*14 050						
3,0 м	*9 050	7 150	*14 600	12 100	*17 950	16 300	*23 900	23 000				
0 м	9 350	7 050	14 200	10 850	19 000	14 450	*21 700	20 400	*13 550	*13 550		
-3,0 м	11 050	8 350	13 800	10 450	18 500	13 950	*22 450	20 100	*20 300	*20 300	*191 00	*19 100
-6,0 м	*13 800	13 600			*14 900	14 750	*19 100	*19 100	*22 500	*22 500		

РЕЖИМ ПОДЪЕМА ТЯЖЕЛОГО ГРУЗА ВКЛЮЧЕН

Единица измерения: кг

B \ A	⊗ МАКС.		9,0 м		7,5 м		6,0 м		4,5 м		3,0 м	
	Cf	Cs	Cf	Cs	Cf	Cs	Cf	Cs	Cf	Cs	Cf	Cs
6,0 м	*8 800	8 400	*14 000	13 700	*16 000	*16 000						
3,0 м	9 350	7 150	15 550	12 100	*20 500	16 300	*26 900	23 000				
0 м	9 350	7 050	14 200	10 850	19 000	14 450	*21 700	20 400	*15 100	*15 100		
-3,0 м	11 050	8 350	13 800	10 450	18 500	13 950	*22 450	20 100	*20 300	*20 300	*21 200	*21 200
-6,0 м	*16 050	13 600			*17 250	14 750	*22 050	21 250	*22 500	*22 500		

* Значение нагрузки ограничивается усилием, развиваемым гидравлической системой, а не устойчивостью машины. Номинальные значения грузоподъемности основываются на стандарте ISO № J10567. Номинальные значения нагрузки не превышают 87% грузоподъемности, создаваемой гидравлической системой, или 75% опрокидывающей нагрузки.

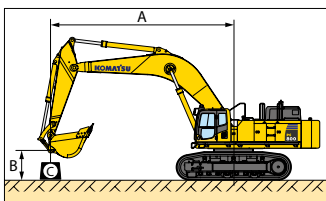

PC800-8E0

Оборудование:

- Стрела: **8,2 м**
- Рукоять: **4,6 м**
- Ковш: **2,8 м³**
- Башмак: **610 мм**
- Противовес: **9,8 т**

A: Вылет от центра вращения

B: Высота подвески ковша

C: Грузоподъемность

Cf: Номинальное значение при фронтальном расположении груза

Cs: Номинальное значение при боковом расположении груза

⊗: Номинальное значение при максимальном вылете

РЕЖИМ ПОДЪЕМА ТЯЖЕЛОГО ГРУЗА ВЫКЛЮЧЕН

Единица измерения: кг

B \ A	⊗ МАКС.		12,0 м		9,0 м		7,5 м		6,0 м		4,5 м		3,0 м	
	Cf	Cs	Cf	Cs	Cf	Cs	Cf	Cs	Cf	Cs	Cf	Cs	Cf	Cs
6,0 м	*6 400	*6 400	*7 900	7 800	*10 750	*10 750								
3,0 м	*7 350	6 150	9 400	7 150	*13 400	12 450	*16 350	*16 350	*21 400	*21 400				
0 м	8 050	6 000	8 750	6 550	14 350	10 950	19 300	14 700	*25 950	20 800	*14 600	*14 600		
-3,0 м	9 200	6 850			13 600	10 250	18 300	13 750	*26 050	19 800	*23 500	*23 500	*15 950	*15 950
-6,0 м	*12 650	10 050			*13 300	10 500	*17 100	14 050	*21 850	20 400	*28 600	*28 600	*27 150	*27 150

РЕЖИМ ПОДЪЕМА ТЯЖЕЛОГО ГРУЗА ВКЛЮЧЕН

Единица измерения: кг

B \ A	⊗ МАКС.		12,0 м		9,0 м		7,5 м		6,0 м		4,5 м		3,0 м	
	Cf	Cs	Cf	Cs	Cf	Cs	Cf	Cs	Cf	Cs	Cf	Cs	Cf	Cs
6,0 м	*7 350	7 200	*9 000	7 800	*12 350	*12 350								
3,0 м	8 150	6 150	9 400	7 150	*15 400	12 450	*18 700	17 000	*24 350	*24 350				
0 м	8 050	6 000	8 750	6 550	14 350	10 950	19 300	14 700	27 800	20 800	*16 300	*16 300		
-3,0 м	9 200	6 850			13 600	10 250	18 300	13 750	26 750	19 800	*26 000	*26 000	*17 750	*17 750
-6,0 м	13 300	10 050			13 900	10 500	18 650	14 050	*25 150	20 400	*30 800	*30 800	*27 150	*27 150

* Значение нагрузки ограничивается усилием, развиваемым гидравлической системой, а не устойчивостью машины. Номинальные значения грузоподъемности основываются на стандарте ISO № J10567. Номинальные значения нагрузки не превышают 87% грузоподъемности, создаваемой гидравлической системой, или 75% опрокидывающей нагрузки.

PC800-8E0 ГИДРАВЛИЧЕСКИЙ ЭКСКАВАТОР



ГРУЗОПОДЪЕМНОСТЬ

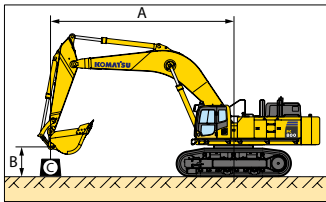

PC800-8E0

Оборудование:

- Стрела: **8,2 м**
- Рукоять: **5,6 м**
- Ковш: **2,8 м³**
- Башмак: **610 мм**
- Противовес: **9,8 т**

A: Вылет от центра вращения

B: Высота подвески ковша

C: Грузоподъемность

Cf: Номинальное значение при фронтальном расположении груза

Cs: Номинальное значение при боковом расположении груза

⊗: Номинальное значение при максимальном вылете

РЕЖИМ ПОДЪЕМА ТЯЖЕЛОГО ГРУЗА ВЫКЛЮЧЕН

Единица измерения: кг

B \ A	⊗ МАКС.		12,0 м		9,0 м		7,5 м		6,0 м		4,5 м		3,0 м	
	Cf	Cs	Cf	Cs	Cf	Cs	Cf	Cs	Cf	Cs	Cf	Cs	Cf	Cs
6,0 м	*4 050	*4 050	*7 050	*7 050										
3,0 м	*4 550	*4 550	*9 100	7 100	*11 800	*11 800	*14 250	*14 250	*18 400	*18 400				
0 м	*5 650	4 750	8 500	6 300	14 250	10 850	*18 050	14 700	*24 200	21 000	*15 150	*15 150		
-3,0 м	7 400	5 350	8 050	5 850	13 150	9 800	17 850	13 300	*25 700	19 200	*20 100	*20 100	*12 850	*12 850
-6,0 м	9 950	7 350			13 100	9 750	17 750	13 200	*23 100	19 300	*24 300	*24 300	*22 250	*22 250

РЕЖИМ ПОДЪЕМА ТЯЖЕЛОГО ГРУЗА ВКЛЮЧЕН

Единица измерения: кг

B \ A	⊗ МАКС.		12,0 м		9,0 м		7,5 м		6,0 м		4,5 м		3,0 м	
	Cf	Cs	Cf	Cs	Cf	Cs	Cf	Cs	Cf	Cs	Cf	Cs	Cf	Cs
6,0 м	*4 750	*4 750	*8 050	7 900										
3,0 м	*5 350	4 950	9 350	7 100	*13 650	12 650	*16 400	*16 400	*20 950	*20 950				
0 м	*6 550	4 750	8 500	6 300	14 250	10 850	19 350	14 700	*27 650	21 000	*16 900	*16 900		
-3,0 м	7 400	5 350	8 050	5 850	13 150	9 800	17 850	13 300	26 100	19 200	*22 300	*22 300	*14 400	*14 400
-6,0 м	9 950	7 350			13 100	9 750	17 750	13 200	26 200	19 300	*24 300	*24 300	*22 250	*22 250

* Значение нагрузки ограничивается усилием, развиваемым гидравлической системой, а не устойчивостью машины. Номинальные значения грузоподъемности основываются на стандарте ISO № J10567. Номинальные значения нагрузки не превышают 87% грузоподъемности, создаваемой гидравлической системой, или 75% опрокидывающей нагрузки.

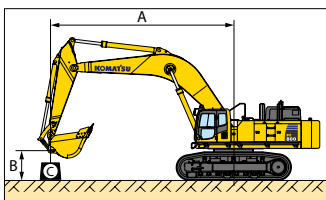

PC800-8E0 (спецификация SE)

Оборудование:

- Стрела: **7,1 м**
- Рукоять: **2,9 м**
- Ковш: **4,0 м³**
- Башмак: **610 мм**
- Противовес: **9,8 т**

A: Вылет от центра вращения

B: Высота подвески ковша

C: Грузоподъемность

Cf: Номинальное значение при фронтальном расположении груза

Cs: Номинальное значение при боковом расположении груза

⊗: Номинальное значение при максимальном вылете

РЕЖИМ ПОДЪЕМА ТЯЖЕЛОГО ГРУЗА ВЫКЛЮЧЕН

Единица измерения: кг

B \ A	⊗ МАКС.		9,0 м		7,5 м		6,0 м		4,5 м		3,0 м	
	Cf	Cs	Cf	Cs	Cf	Cs	Cf	Cs	Cf	Cs	Cf	Cs
6,0 м	*12 300	10 100	*12 800	1 2450	*14 400	*14 400						
3,0 м	11 050	8 300	14 650	11 200	*17 850	15 600	*23 450	22 750				
0 м	11 300	8 400	13 600	10 200	18 550	13 950	*26 250	20 150	*28 600	*28 600		
-3,0 м	*14 550	11 100			*18 000	13 800	*23 550	20 150	*31 050	*31 050	*31 800	*31 800

РЕЖИМ ПОДЪЕМА ТЯЖЕЛОГО ГРУЗА ВКЛЮЧЕН

Единица измерения: кг

B \ A	⊗ МАКС.		9,0 м		7,5 м		6,0 м		4,5 м		3,0 м	
	Cf	Cs	Cf	Cs	Cf	Cs	Cf	Cs	Cf	Cs	Cf	Cs
6,0 м	13 150	10 100	*14 800	12 450	*16 500	*16 500						
3,0 м	11 050	8 300	14 650	11 200	20 350	15 600	*26 750	22 750				
0 м	11 300	8 400	13 600	10 200	18 550	13 950	27 200	20 150	*31 350	*31 350		
-3,0 м	14 800	11 100			18 400	13 800	*27 050	20 150	*32 200	*32 200	*31 800	*31 800

* Значение нагрузки ограничивается усилием, развиваемым гидравлической системой, а не устойчивостью машины. Номинальные значения грузоподъемности основываются на стандарте ISO № J10567. Номинальные значения нагрузки не превышают 87% грузоподъемности, создаваемой гидравлической системой, или 75% опрокидывающей нагрузки.



РУКОВОДСТВО ПО ТРАНСПОРТИРОВКЕ

Размеры для транспортировки (длина x высота x ширина)

С обратной лопатой

В указанные спецификации включено следующее оборудование:
 Стандартная спецификация: Стрела **8 200 мм**, рукоять **3 600 мм**, ковш **3,1 м³**, башмаки **610 мм** с двойным грунтозацепом
 Спецификация SE: Стрела **7 100 мм**, рукоять **2 945 мм**, ковш **4,0 м³**, башмаки **610 мм** с двойным грунтозацепом

Транспортировка 3-мя узлами

Рабочее оборудование в сборе (обратная лопата)

Масса: Стандартная спецификация: 17,1 т
 Спецификация SE: 18,1 т

Стрела

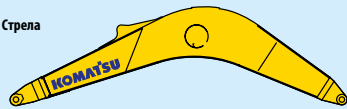

Стандартная спецификация: 7,9 т: 8530 x 2615 x 1500
 Спецификация SE: 7,3 т: 7430 x 2480 x 1 500

Рукоять

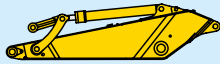

Стандартная спецификация: 4,0 т: 5115 x 1365 x 710
 Спецификация SE: 4,9 т: 4075 x 1690 x 715

Ковш



Стандартная спецификация: 2,9 т: 2430 x 1855 x 1875
 Спецификация SE: 3,4 т: 2280 x 1950 x 2100

Цилиндр стрелы и рукояти



Стандартная спецификация: Всего 2,3 т
 Спецификация SE: Всего 2,5 т

Транспортировка 4-мя узлами

Рабочее оборудование в сборе (обратная лопата)

Масса: Стандартная спецификация: 17,1 т (18,8 т США)
 Спецификация SE: 18,1 т (20,0 т США)

Стрела

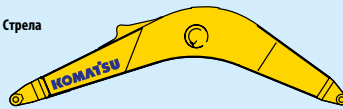

Стандартная спецификация: 7,9 т: 8530 x 2615 x 1500
 Спецификация SE: 7,3 т: 7430 x 2480 x 1500

Рукоять

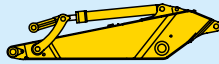

Стандартная спецификация: 4,0 т: 5115 x 1365 x 710
 Спецификация SE: 4,9 т: 4075 x 1690 x 715

Ковш



Стандартная спецификация: 2,9 т: 2430 x 1855 x 1875
 Спецификация SE: 3,4 т: 2280 x 1950 x 2100

Цилиндр стрелы и рукояти



Стандартная спецификация: Всего 2,3 т
 Спецификация SE: Всего 2,5 т

С прямой лопатой

В указанные спецификации включено следующее оборудование:
 Стрела **4 600 мм**, рукоять **3 400 мм**, ковш **4,5 м³**, башмаки **610 мм** с двойным грунтозацепом

Транспортировка 3-мя узлами

Рабочее оборудование в сборе (прямая лопата)

Ширина: 2 440
 Масса: 19,6 т

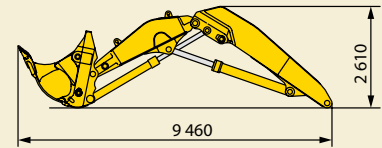

Поворотная платформа

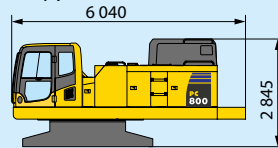

Ширина: 3225
 Масса: 26,3 т

Ходовая часть

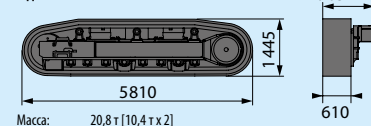

Масса: 20,8 т [10,4 т x 2]

Базовая машина

(Обе модели PC800-8E0 и PC800-8E0, спецификация SE, разработаны с одной массой и одинаковыми размерами).

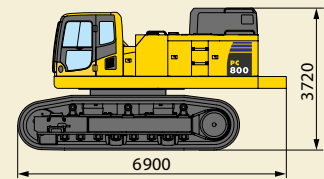

Ширина: 3390
 Масса: 47,4 т

Базовая машина

(Обе модели PC800-8E0 и PC800-8E0, спецификация SE, разработаны с одной массой и одинаковыми размерами).

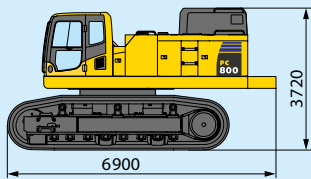

Ширина: 3390
 Масса: 47,1 т

Прочее

Масса: 10,3 т

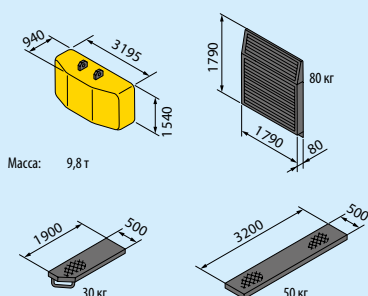

Прочее

Масса: 10,3 т

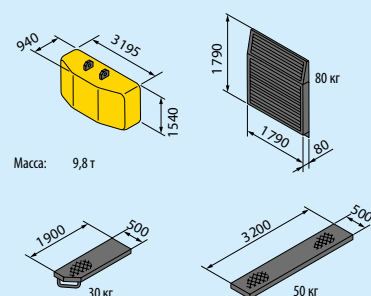

Прочее

Масса: 10,3 т

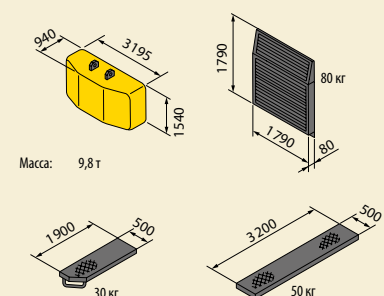



СТАНДАРТНОЕ ОБОРУДОВАНИЕ

ДВИГАТЕЛЬ И ДЕТАЛИ ДВИГАТЕЛЯ:

- Воздушный фильтр сухого типа, двухэлементный
- Двигатель Komatsu SAA6D140E-5
- Вентилятор радиатора с изменяемой скоростью, с ограждением вентилятора
- Предпусковой подогреватель огневого типа
- Внешний источник питания для предпускового подогревателя двигателя

ЭЛЕКТРООБОРУДОВАНИЕ:

- Генератор, 90 А, 24 В
- Устройство автозамедления оборотов двигателя и автоматической установки холостых оборотов
- Аккумуляторные батареи, 200 А-ч, 2 x 12 В
- Стартеры 11 кВт
- Лампа освещения ступеньки с таймером
- Рабочие фары – 2 на стреле, 1 передняя правая
- 2 рабочие фары (на кабине)

ХОДОВАЯ ЧАСТЬ:

- Башмаки 610 мм с двойным грунтозацепом
- Гидравлические регуляторы натяжения гусениц (с каждой стороны)
- Герметичная гусеница
- 8 опорных / 3 поддерживающих катка (с каждой стороны)
- Нижний щиток рамы гусеничной тележки (центральный)

РАБОЧИЕ УСЛОВИЯ ОПЕРАТОРА:

- Кондиционер с автоматическим управлением
- Источник питания на 12 В
- Верхнее ограждение OPG (для защиты оператора)
- Закрытая звукоизолированная кабина на вязкостных опорах с защитными тонированными стеклами окон, запирающейся на замок дверь, стеклоочистителем и стеклоомывателем, работающими в прерывистом режиме, напольным ковриком, прикуривателем и пепельницей.
- Многофункциональный цветной монитор, регулятор подачи топлива с электронным управлением, электросчетчик моточасов, указатели (температуры охлаждающей жидкости, температуры масла гидравлической системы и уровня топлива), контрольные лампы (электрического заряда, давления масла в двигателе и засорения воздушного фильтра), индикаторные лампы (предпускового подогрева двигателя и блокировки поворота платформы), лампы проверки уровня (охлаждающей жидкости, масла в двигателе и масла гидравлической системы), система самодиагностики с функцией сохранения данных о неисправностях.
- Радиоприемник диапазона AM/FM
- Зеркало заднего вида (правое и левое)
- Ремень безопасности 78 мм
- Полностью регулируемое сиденье с подвеской
- Нижний стеклоочиститель

УПРАВЛЕНИЕ ГИДРАВЛИЧЕСКОЙ СИСТЕМОЙ:

- Рычаги и педали управления поворотами и передвижением с системой PPC
- Рычаги управления, рычаги управления поворотного типа для рукояти, стрелы, ковша и поворота платформы с системой PPC
- Полностью гидравлические с системой обнаружения нагрузки с открытым центром (EOLSS) и датчиком частоты вращения двигателя (общая система управления насосом и двигателем)
- Режим подъема тяжелых грузов
- Встроенный фильтр
- Маслоохладитель
- Один аксиально-поршневой мотор для каждой гусеницы с уравновешивающим клапаном
- Функция максимальной мощности
- Плавное управление стрелой
- Режим приоритета поворота платформы
- Два аксиально-поршневых мотора для поворота платформы с одноступенчатым разгрузочным клапаном
- Два 5+4-золотниковых распределительных клапана (стрелы, рукояти, ковша, поворота платформы и передвижения)
- Два режима управления стрелой
- Два поршневых насоса переменной производительности

ПРИВОД И ТОРМОЗНАЯ СИСТЕМА:

- Тормоза хода с механизмом блокировки, гидравлический дисковый стояночный тормоз
- Гидростатическая система с двумя скоростями передвижения и планетарной трехступенчатой конечной передачей

РАБОЧЕЕ ОБОРУДОВАНИЕ:

- Рукояти (спецификация SE):
— рукоять SE в сборе 2 945 мм
- Стрелы (спецификация SE):
— стрела в сборе 7 100 мм (спецификация SE)

ПРОЧЕЕ СТАНДАРТНОЕ ОБОРУДОВАНИЕ:

- Противоскользкие настилы
- Автоматический тормоз удержания поворота платформы
- Выступ для прохода вдоль кузова
- Противовес 11 850 кг
- Электроагнетель шприца для консистентной смазки с индикатором
- Огнетушитель
- Набор инструментов общего назначения
- Электрический звуковой сигнал
- Большие перила
- Звуковой сигнал, соединенный с лампой предупреждения
- Метки и таблички на русском языке
- Сенсорная система слива масла из двигателя
- Стандартная краска Komatsu
- Сервисный разъем для настройки режима профилактического техобслуживания
- Задний отражатель
- Сигнал предупреждения о передвижении



ОБОРУДОВАНИЕ, УСТАНОВЛИВАЕМОЕ ПО ЗАКАЗУ

ДВИГАТЕЛЬ И ДЕТАЛИ ДВИГАТЕЛЯ:

- Дополнительное ограждение гусеницы
- Сиденье с пневмоподвеской
- Рукояти (для обратной лопаты):
— рукоять в сборе 3 600 мм
— рукоять в сборе 4 600 мм
— рукоять в сборе 5 600 мм
- Стрелы (для обратной лопаты):
— стрела в сборе 8 200 мм
- Переднее ограждение кабины (по ISO 10262, уровень 2)

- Опорный каток с двойным фланцем в сборе
- Защитный щиток опорного катка на всю длину
- Детали крепления высокопрочной конструкции кабины
- Дополнительные приспособления для прямой лопаты
- Система быстрой заправки топливом
- Козырек на ветровом стекле
- Камера заднего вида

- Башмаки:
— 710 мм с двойным грунтозацепом
— 810 мм с двойным грунтозацепом
— 910 мм с двойным грунтозацепом
— 1 010 мм с двойным грунтозацепом
- Запасные части для первого обслуживания
- Солнцезащитный козырек
- Замки для защиты от проникновения

www.komatsu.ru

Отпечатано в России, 2018

KOMATSU®